

NEC

DLP Cinema® جهاز العرض

دليل المُستخدِم

رأس جهاز العرض DLP Cinema®

NP-42HD

وحدة الضوء

NP-24LU03/NP-20LU03/NP-18LU03

جهاز العرض DLP Cinema®

NP-NC2443ML/NP-NC2043ML/NP-NC1843ML

Sharp NEC Display Solutions, Ltd.

رقم الموديل: (بعض الموديلات غير متوفرة للبيع في مناطق معينة).
NP-42HD/NP-NC2443ML/NP-NC2043ML/NP-NC1843ML
NP-24LU03 / NP-20LU03 / NP-18LU03



تنبيه

استخدام مفاتيح التحكم أو تعديلات الإجراءات بشكل غير محدد في هذا الدليل قد ينتج عنه التعرض لإشعاع خطير.

- لا يُسمح بالتعرض المباشر للأشعة، RG3 IEC/EN 62471-5:2015.
- يجب على المشغلين التحكم في الوصول إلى الشعاع ضمن مسافة الخطر أو تثبيت المُنتج على ارتفاع من شأنه أن يمنع تعرض عيون المتفرجين للشعاع ضمن مسافة الخطر.
- لا تنظر إلى مصدر ضوء التشغيل، فقد تتعرض العين لإصابة نتيجة لذلك.
- ليس للاستخدام المنزلي. (للولايات المتحدة الأمريكية)
- يجب تثبيت جهاز العرض هذا بدرجة كافية لتوفير حيز كافٍ للأشخاص الذين قد يمضون تحت مسار الشعاع أو مسافة الخطر. (للولايات المتحدة الأمريكية)
- يُحظر تعرض عيون المشاهدين للشعاع بصورة مباشرة.
- يظهر رمز الرسم التالي الذي يُشير إلى أن النظر إلى جهاز العرض محظور على خزانة جهاز العرض.



- تجنب التحديق في الأشعة المنبعثة من جهاز العرض على بعد أي مسافة من جهاز العرض. يجب على الشخص البالغ الإشراف على الأطفال لمنع تعرضه للمخاطر.
- تحقق من عدم تحديق أي فرد في العدسة عند استخدام وحدة التحكم عن بعد لتشغيل جهاز العرض.
- لا تنظر إلى الضوء المسقط باستخدام الأجهزة البصرية (المناظير والنظارات المكبرة والتلسكوبات والعاكسات وما إلى ذلك)، فالقيام بذلك يمكن أن يؤدي إلى ضعف البصر.
- عند ضبط إزاحة العدسة، تأكد من أنك خلف جهاز العرض أو بجانبه. فالقيام بهذا الإجراء من أمام جهاز العرض قد ينتج عنه دخول ضوء كثيف إلى عينيك، مما يؤدي لتعرضها للضرر.
- [تحذير: ثبت الجهاز بعيدًا عن متناول الأطفال.]
- يوصى بتثبيت هذا الجهاز بالسقف كي يكون بعيدًا عن متناول الأطفال.
- جهاز العرض هذا، وهو منتج مصنّف تحت RG3، مخصص للاستخدام التجاري ويجب تركيبه في موقع تتوفّر به عوامل السلامة. لهذا السبب، يجب إجراء تركيب جهاز العرض وتركيب وحدة العدسة وخلعها من قبل فني خدمة محترفين. للقيام بالأعمال، تأكد من استشارة الوكيل الذي تتعامل معه. لا تقم أبدًا بتثبيت جهاز العرض بواسطة المستخدمين النهائيين، فقد يؤدي ذلك إلى ضعف البصر وإصابات أخرى.
- أحرص على إبعاد أية عناصر (مثل العدسة المكبرة) عن مسار ضوء جهاز العرض. علمًا بأن الضوء المعروض من العدسة يمكنه التمدد، ومن ثم فإن أي جسم غريب له القدرة على إعادة توجيه مسار الضوء الخارج من العدسة يمكنه التسبب في حدوث نتائج غير متوقعة مثل نشوب الحرائق أو إصابة العينين.
- عند تشغيل جهاز العرض، تأكد من عدم مواجهة أحد للعدسة في مسار الضوء المنبعث من الليزر.
- لا يمكن تشغيل هذا المنتج إلا في المسارح بمعرفة موظفين محددین. يجب على العملاء عدم تشغيل هذا المُنتج.

لاحقة معلومات ضوضاء الجهاز - 3. GPSGV

أعلى مستوى ضغط صوت أقل من 70 ديسيبل (A) وفقًا للمواصفة EN ISO 7779.



تنبيه

هذا الجهاز متوافق مع الفئة A من CISPR 32. هذا الجهاز في حد ذاته تشويش لاسلكي في البيئة السكنية.

الاحتياطات: يُرجى قراءة هذا الدليل بعناية قبل استخدام جهاز العرض NP-42HD/NP-NC2443ML/NP-NC2043ML/NP-NC1843ML والاحتفاظ به في متناول يديك للرجوع إليه مستقبلاً. يُطلق على NP-42HD (رأس جهاز العرض) اسم «جهاز العرض» في هذا الدليل.

- DLP (أجهزة عرض المعالجة الرقمية للضوء) و DLP Cinema وشعار DLP Cinema هي علامات تجارية مملوكة لشركة Texas Instruments.
- Microsoft و Windows و Internet Explorer هي إما علامات تجارية مُسجّلة أو علامات تجارية مملوكة لشركة Microsoft في الولايات المتحدة الأمريكية و/أو بلدان أخرى.
- Mozilla و Firefox هي إما علامتان تجاريتان مُسجّلتان أو علامتان تجاريتان مملوكتان لشركة Mozilla في الولايات المتحدة الأمريكية و/أو بلدان أخرى.
- Oracle و Java هي علامتان تجاريتان مُسجّلتان مملوكتان لشركة Oracle و/أو الشركات التابعة لها.
- Linux هي علامة تجارية مُسجّلة مملوكة لشركة Linus Torvalds في الولايات المتحدة الأمريكية و/أو بلدان أخرى.
- قد تكون أسماء المنتجات والشعارات الأخرى المذكورة في دليل المُستخدم هي علامات تجارية أو علامات تجارية مُسجّلة لأصحابها المعيّنين.
- قد تختلف شاشات العرض والأشكال التوضيحية الواردة في هذا الدليل بعض الشيء عن الشاشات والأشكال الفعلية.
- تراخيص برامج GPL/LGPL
- يتمضمّن المنتج برنامجًا مرخصًا بموجب GNU
- رخصة جنو العمومية (GPL)، رخصة جنو العمومية الصغرى (LGPL)، وغيرها.
- لمزيد من المعلومات عن كل برنامج، راجع ملف "readme.pdf" الموجود داخل مجلد "about GPL&LGPL" على القرص المضغوط المرفق بالجهاز.



تحذير

للحد من مخاطر الحرائق أو الصدمات الكهربائية، لا تعرّض هذا التطبيق للمطر أو للرطوبة.



تنبيه

لتفادي حدوث صدمة كهربائية، لا تفتح الغطاء العلوي. لا يحتوي الجهاز بداخله على أجزاء قابلة للصيانة من قبل المستخدم.



يُحذّر هذا الرمز المستخدم من وجود فلتية غير معزولة داخل الوحدة وقد تبلغ من الحجم ما يكفي لإحداث صدمة كهربائية. لذا، فمن الخطير ملامسة أي جزء من أي نوع داخل هذه الوحدة.



يُنّه هذا الرمز المستخدم إلى وجود معلومات مهمة حول تشغيل الوحدة وصيانتها. لذا، يجب قراءة هذه المعلومات بعناية لتجنّب حدوث أي مشاكل.

تنبيه أمان الليزر

هذا المُنتج مصنّف من الفئة رقم 1 من المواصفة IEC 60825-1 الإصدار الثالث 2014. هذا المُنتج مصنّف تحت RG3 من المواصفة IEC/EN 62471-5 الإصدار الأول 2015.

التزم بالقوانين واللوائح المعمول بها في بلدك فيما يتعلق بتركيب الجهاز وإدارته.

عوامل الأمان المهمة

يتمثل الغرض من تعليمات الأمان الواردة في إطالة العمر الافتراضي للجهاز وتقادي نشوب الحرائق أو حدوث صدمات كهربائية. لذا يُرجى قراءتها بعناية ومراعاة جميع التحذيرات.

التركيب

1. لا توجه شعاع العرض نحو أشخاص آخرين أو أجسام عاكسة.
2. استشر الوكيل الذي تتعامل معه للحصول على معلومات عن نقل جهاز العرض وثبته. لا تحاول نقل وتركيب جهاز العرض بنفسك.
3. يجب تركيب جهاز العرض بمعرفة الفنيين المؤهلين لضمان صحة عملية التركيب وتقليل خطر الإصابة الجسدية.
4. ضع جهاز العرض على سطح مستو وثابت في منطقة جافة بعيداً عن الغبار والرطوبة. إمالة مقدمة جهاز العرض لأعلى أو لأسفل عن المستوى القياسي يمكن أن تقلل من العمر الافتراضي لليزر.
5. لا تضع جهاز العرض على جانبه عندما يكون الليزر في وضع التشغيل، فقد يتسبب ذلك في إلحاق الضرر بجهاز العرض.
6. لا تضع جهاز العرض في ضوء الشمس المباشر أو بالقرب من سخانات أو الأجهزة المشعة للحرارة.
7. من الممكن أن يؤدي التعرض لأشعة الشمس المباشرة أو الدخان أو البخار إلى إحداث أضرار بالمكونات الداخلية.
8. تعامل مع جهاز العرض بعناية، فقد يؤدي إسقاط جهاز العرض أو تعرضه للرجح إلى تلف المكونات الداخلية.
9. عند تحريك جهاز العرض، تأكد من خلع العدسة من جهاز العرض قبل تحريكه.
10. لحمل جهاز العرض، يلزم وجود ما لا يقل عن ستة أشخاص.
11. لا تمسك جزء العدسة بيدك، وإلا ربما ينقلب جهاز العرض أو يسقط، أو يتسبب في إصابة الأشخاص.
12. لا تضع أجسام ثقيلة على جهاز العرض.
13. أوقف تشغيل جهاز العرض وافصل كابل الطاقة قبل تحريك جهاز العرض.
14. بالنسبة لنمط التوصيل C2، أوقف تشغيل جهاز العرض، وافصل التيار المتردد عن جهاز العرض والضوء باستخدام قاطع الدائرة.
15. أفضل الكابلات بين الأجهزة والضوء قبل تحريك جهاز العرض.
16. يجب تهيئة إعدادات مروحة التبريد عند استخدام جهاز العرض في موقع على ارتفاع حوالي 5500 قدم/1600 متر أو أعلى. استشر الوكيل الذي تتعامل في وقت مبكر.
17. احرص على إيقاف تشغيل جهاز العرض عند خلع العدسات وتركيبها، فعدم مراعاة ذلك قد يتسبب في فقدان البصر.
18. لتركيب العدسة أو استبدالها، يُرجى الاتصال بالوكيل الذي تتعامل معه.
19. لا تقم بتركيب جهاز العرض وتخزينه في الظروف التالية:
 - في المجالات المغناطيسية القوية
 - في البيئات التي بها غازات ضارة
 - في المناطق المفتوحة
20. إذا كنت ترغب في تركيب جهاز العرض بالسقف، اتبع ما يلي:
 - لا تحاول تركيب الجهاز بنفسك.
 - يجب تركيب جهاز العرض بمعرفة الفنيين المؤهلين لضمان صحة عملية التركيب وتقليل خطر الإصابة الجسدية.
 - بالإضافة إلى ذلك، يجب أن يكون السقف قوياً بما يكفي لتثبيت الجهاز، فضلاً عن وجوب تركيب الجهاز وفقاً لأي قوانين محلية خاصة بالمباني.
 - يُرجى الرجوع إلى الوكيل الذي تتعامل معه للحصول على المزيد من المعلومات.
21. عند تحريك جهاز العرض، تحقق مما يلي:
 - أنه تم إيقاف تشغيل جهاز العرض، وتم فصل قابس الطاقة من المقبس
 - أن كابل الموصل الذي يصل الجهاز بجهاز العرض غير مُتصل

معلومات هيئة الاتصالات الفيدرالية الأمريكية (لولايات المتحدة الأمريكية فقط)



- لا تسمح هيئة الاتصالات الفيدرالية الأمريكية (FCC) بإجراء أي تعديلات أو تغييرات على الوحدة باستثناء تلك المحددة من قبل شركة Display Solutions of America, Inc. في هذا الدليل. قد يؤدي عدم الامتثال لهذه اللائحة التنظيمية الحكومية إلى إبطال حقل في تشغيل هذا الجهاز.
- خضع هذا الجهاز للاختبار وُجد مطابقاً للحدود الموضوعة للأجهزة الرقمية من الفئة A وفقاً للباب 15 من قواعد اللجنة الاتحادية للاتصالات (FCC). وقد وُضعت هذه الحدود لتوفر الحماية المعقولة من التداخل الضار عند استخدام الجهاز في بيئة تجارية. ينتج هذا الجهاز طاقة الترددات اللاسلكية ويستخدمها وقد يشعها وفي حالة عدم تركيبه واستخدامه وفقاً لدليل التعليمات فإنه قد يسبب تداخلاً ضاراً مع الاتصالات اللاسلكية. من شأن تشغيل هذا الجهاز في منطقة سكنية أن يسبب تداخلاً ضاراً وعندها سيكون مطلوباً من المُستخدم معالجة هذا التداخل على نفقته الخاصة.

إعلان المطابقة للمورد (لولايات المتحدة الأمريكية فقط)

هذا الجهاز متوافق مع الجزء 15 من قواعد هيئة الاتصالات الفيدرالية الأمريكية. تخضع العملية للشروطين التاليين.



- (1) قد لا يتسبب هذا الجهاز في حدوث تشويش ضار، (2) يجب أن يقبل هذا الجهاز أي تشويش يتعرض له، بما في ذلك التشويش الذي قد يتسبب في تشغيل غير مرغوب فيه.

الجهة المسؤولة في الولايات المتحدة الأمريكية:

NEC Display Solutions of America, Inc.

3250 Lacey Rd, Ste 500
Downers Grove, IL 60515
630-467-3000

العنوان:

رقم الهاتف:

نوع المنتج:

تصنيف الجهاز:

رقم الطراز:

الفئة A للأجهزة الطرفية
NP-42HD/NP-NC2443ML/
NP-NC2043ML/NP-NC1843ML



لا يُسمح للمستخدم النهائي بفتح المُنتج أو تعديله. لا يحتوي الجهاز على أجزاء قابلة للصيانة من قبل المستخدم. لا تُجرى أعمال الصيانة والخدمة على المُنتج إلا بواسطة الفنيين المُعتمدين من NEC.

2. كابل الطاقة غير مُرفق مع جهاز العرض. اطلب من الوكيل الذي تتعامل معه تحديد كابل الطاقة المطلوب لشراؤه. استخدم كابل الطاقة الذي يفي بالمعايير والجهود الكهربائي لوحدة الإمداد بالطاقة في البلد الذي تستخدم فيه جهاز العرض. راجع موضوع "2-2". توصيل كابل الطاقة" (صفحة 26) للاطلاع على معلومات تفصيلية عن توصيل كابل الطاقة.
3. توخ الحذر عند التعامل مع كابل الطاقة، فقد يؤدي استخدام كابل طاقة تالف أو مهترئ إلى نشوب حريق أو حدوث صدمة كهربائية.
 - تجنب ثني أو سحب كابل الطاقة بقوة.
 - لا تضع كابل الطاقة أسفل جهاز العرض أو أية أدوات ثقيلة.
 - تجنب تغطية كابل الطاقة بأية مواد لينة أخرى مثل السجاجيد.
 - تجنب تسخين كابل الطاقة.
 - لا تقم بتغيير تنظيم كبل الطاقة المثبت.
4. إذا لم يتم استخدام جهاز العرض لفترة زمنية طويلة، فقم بإيقاف تشغيل جهاز العرض، وافصل قابس الطاقة عن مأخذ التيار.
5. يمكن أن يؤدي وضع كابل الطاقة بالقرب من كابل الإشارة إلى حدوث تشويش نبضي. إذا حدث ذلك، فابعد الكابلاتين عن بعضهما البعض بحيث لا تتولد هذا التشويش النبضي.
- التشويش النبضي هو عطب في الصورة والذي غالبًا ما يظهر على هيئة خط يتحرك خلال الصورة.
6. لا تلمس جهاز العرض أثناء العاصفة الرعدية، فقد يتسبب ذلك في حدوث صدمة كهربائية أو نشوب حريق.
7. عند تركيب الجهاز بالسقف، احرص على تركيب قاطع التيار في موقع يسهل الوصول إليه باليد.

احتياطات الحماية من الحرائق والصدمات الكهربائية

1. تأكد من وجود تهوية كافية ومن عدم وجود أي عوائق أمام فتحات التهوية لمنع تراكبات الأوزون التي من المحتمل أن تكون خطيرة وتراكم الحرارة داخل جهاز العرض. اسمح بوجود مسافة تهوية لا تقل عن 24 بوصة (60 سم) بين جهاز العرض والحائط. فعلى وجه التحديد، احرص على إخلاء مساحة تبلغ 26.7 بوصة (70 سم) أو أكثر أمام مخرج الهواء بالجانب الخلفي لجسم جهاز العرض و12 بوصة (30 سم) أو أكثر أعلى الجانب العلوي.
2. تجنب سقوط الأجسام الغريبة كدبابيس الورق وقطع الورق الصغيرة داخل جهاز العرض. ولا تحاول استرجاع أي منها حال حدوث ذلك. تجنب إدخال أية أجسام معدنية مثل الأسلاك أو مفكات البراغي داخل الجهاز. إذا سقط شيء ما داخل جهاز العرض، افصل التيار المتردد عن جهاز العرض على الفور واطلب من فني مؤهل إخراج هذا الشيء.
- بالنسبة لنمط التوصيل C2، أوقف تشغيل جهاز العرض، وافصل التيار المتردد عن جهاز العرض والضوء باستخدام قاطع دائرة واتصل بالوكيل/الموزع الذي تتعامل معه.
3. أوقف تشغيل جهاز العرض، وافصل التيار المتردد باستخدام قاطع دائرة واتصل بفني خدمة مؤهلين في الحالات التالية. بالنسبة لنمط التوصيل C2، أوقف تشغيل جهاز العرض، وافصل التيار المتردد عن جهاز العرض والضوء باستخدام قاطع دائرة واتصل بالوكيل/الموزع الذي تتعامل معه لإصلاح العطل.
 - عند تعرض كابل الطاقة أو مقياس التيار الكهربائي للتلوث أو الاهتراء.
 - إذا تسرب أي سائل داخل جهاز العرض أو عند تعرضه للامطار أو المياه.
 - إذا لم يعمل الجهاز بشكل طبيعي بعد اتباعك للتعليمات الواردة في دليل المستخدم.
 - إذا سقط الجهاز على الأرض أو تعرضت حاويته للتلوث.
 - إذا ما حدث تغيير واضح في أداء الجهاز بما يدل على حاجته إلى الصيانة.
4. احرص على إبعاد أية عناصر (مثل العدسة المكبرة) عن مسار ضوء جهاز العرض. علمًا بأن الضوء المعرض من العدسة يمكنه التمدد، ومن ثم فإن أي جسم غريب له القدرة على إعادة توجيه مسار الضوء الخارج من العدسة يمكنه التسبب في حدوث نتائج غير متوقعة مثل نشوب الحرائق أو إصابة العينين.
5. لا تقم أبدًا بإزالة أو فتح حاوية جهاز العرض ولا تقم أبدًا بتعديل جهاز العرض. فعدم مراعاة ذلك، قد ينتج عنه اندلاع حريق أو حدوث صدمة كهربائية أو تسرب ضوء ليزر قد يتسبب في ضعف البصر أو الإصابات بحروق.
6. عند استخدام كابل LAN (شبكة اتصال محلية):
 - حرصًا على سلامتك، تجنب توصيل الموصل بأسلاك الجهاز الطرفي التي قد تكون ذات فولتية عالية.
7. لا تحاول لمس منافذ الهواء الموجودة بجهاز العرض أثناء التشغيل العادي لجهاز العرض نظرًا لسخونتها.



1. لا تغطّي العدسة بغطاء العدسة المرفق أو ما يماثله أثناء تشغيل جهاز العرض، فقد يؤدي ذلك إلى تشويه أو انصهار الغطاء وحرق يديك بسبب الحرارة المنبعثة من مخرج الضوء.
2. لا تضع أية أجسام قد تتأثر بالحرارة بسهولة أمام عدسة جهاز العرض، فقد يؤدي ذلك إلى انصهار تلك الأشياء بفعل الحرارة المنبعثة من خرج الضوء. يظهر الرمز الرسومي التالي على حاوية جهاز العرض.



عند استخدام جهاز العرض المائل في الاتجاه الأمامي أو الخلفي، استخدمه في النطاق (من +15 درجة إلى -15 درجة) من المستوى الأفقي. إذا قمت بإمالة خارج هذا النطاق أو إمالة يسارًا أو يمينًا، فقد يتعرض للتلوث.

إذا كان جهاز العرض مائلًا بزواوية تخرج عن هذا النطاق عند استخدامه بشكل مائل للأمام أو للخلف، فسُتعرض على شاشة LCD العبارة "TiltDegreeOver" (زاوية الميل أكثر من اللازم). إذا ظهرت هذه الرسالة، فاحرص على تغيير موضع تركيب جهاز العرض بحيث تصبح الزاوية داخل النطاق المحدد من المستوى الأفقي.

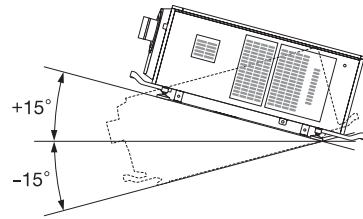

في حالة التركيب على أرضيه أو على سطح مكتب

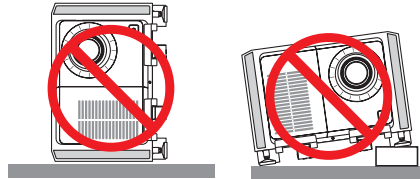

هذا الجهاز غير مناسب للاستخدام في المواقع التي يُحتمل أن يتواجد فيها الأطفال

وحدة الإمداد بالطاقة

1. استشر وكيلك بشأن تركيب كابل الطاقة في جهاز العرض. تجنب تركيب كابل الطاقة بنفسك، فقد يتسبب ذلك في نشوب حريق أو حدوث صدمة كهربائية.
- جهاز العرض مصمم بحيث يعمل بجهد وحدة الإمداد بالتيار الموضح أدناه. لنمط التوصيل C1 (في حالة استخدام كابل واحد في تزويد وحدتي الإمداد بالطاقة لجهاز العرض والضوء بالتيار المتردد)
 - 200-240 فولت تيار متردد أحادي الطور 60/50 هرتز
 - لنمط التوصيل C2 (في حالة استخدام كابلات منفصلة في تزويد وحدتي الإمداد بالطاقة لجهاز العرض والضوء بالتيار المتردد)
 - 100-240 فولت تيار متردد أحادي الطور 60/50 هرتز (وحدة الإمداد بالطاقة لجهاز العرض)
 - 200-240 فولت تيار متردد أحادي الطور 60/50 هرتز (وحدة الإمداد بالطاقة للضوء)
- تأكد من توفر هذا الشرط في وحدة الإمداد بالطاقة قبل الشروع في استخدام جهاز العرض.

التنظيف



تنبيه

1. لا تفصل التيار المتردد عن جهاز العرض في الحالات التالية. فقد يؤدي ذلك إلى تعرض جهاز العرض للضرر.
 - أثناء عرض الصور
 - أثناء التبريد بعد فصل الطاقة.
 - (بومض مصباح LED لمؤشر الحالة باللون البرتقالي أثناء دوران المروحة، ويتم عرض "التبريد..." على شاشة LCD).
 - عند استخدام كتلة الوسائط المتكاملة: 180 ثانية
 - أثناء تشغيل كتلة الوسائط المتكاملة (إذا لم يكن جهاز العرض في حالة الاستعداد)
 2. لا تفصل الطاقة عن الجهاز لمدة 90 ثانية بعد تشغيل الليزر وأثناء وميض مؤشر POWER (الطاقة) باللون الأخضر، فقد يتسبب ذلك في تعرض الليزر للتلف المبكر.
 3. أبعد يديك عن موضع تركيب العدسة أثناء إزاحة العدسة، فعدم مراعاة ذلك قد يؤدي إلى انحصار الأصابع بين الحاوية وغطاء العدسة.
 4. إذا تعرض الجسم الرئيسي للتلف، فقد تتسرب سوائل التبريد خارج الجزء الداخلي. لا تلمس سوائل التبريد أو تشربه.
- وفي حال حدوث ذلك، قم على الفور بإيقاف وحدة التيار المتردد وفصلها عن جهاز العرض ثم عليك بالاتصال بالتاجر الذي تتعامل معه. في حالة ابتلاع سوائل التبريد أو ملامستها لعينيك، يُرجى استشارة الأطباء على الفور.

تنبيه بخصوص حمل جهاز العرض/التعامل مع العدسة الاختيارية

ينبغي دائماً حمل جهاز العرض بواسطة 6 أشخاص على الأقل، مع الحرص على الإمساك به من المقابض الموجودة بالجانب الأمامي والخلفي من الجسم الرئيسي والمماسك الموجودة بالجانب السفلي. اخلع وحدة العدسة من جسم جهاز العرض عند تحريك الجهاز.

عند تركيب / خلع العدسة، افصل التيار المتردد عن جهاز العرض.

عند شحن جهاز العرض مع العدسة، اخلع العدسة من الجهاز قبل شحنه. احرص دائماً على تركيب الغطاء الواقي من الغبار بالعدسة متى لم يكن مركباً بالجهاز، فقد تتعرض العدسة وآلية إزاحة العدسة للتلف بسبب المناولة غير السليمة أثناء النقل.

وحدة الضوء

1. يحتوي المنتج على وحدة ضوء تشتمل على دايودات ليزر كمصدر للضوء.
2. دايودات الليزر محكومة في وحدة الضوء. ولا يلزم إجراء صيانة أو خدمة من أجل أداء وحدة الضوء.
3. لا يجوز للمستخدم النهائي تغيير وحدة الضوء.
4. اتصل بموزع معتمد لتغيير وحدة الضوء وللحصول على المزيد من المعلومات.

تبديل العدسات والتركيز وعمليات التكبير/التصغير

- عند تبديل العدسة أو ضبط التركيز أو التكبير/التصغير، قم بذلك من خلف جهاز العرض أو إلى جانبه. في حال إجراء تعديلات من الأمام، يمكن أن تتعرض عينيك إلى ضوء قوي وتصاب بجروح.
- ابق يديك بعيداً عن منطقة العدسة عند إجراء عملية تبديل العدسة. إن لم تقم بذلك، فمن الممكن أن تنحصر أصابعك في الفجوة بين الحاوية والعدسة.

1. افصل التيار المتردد باستخدام قاطع دائرة قبل إجراء عملية التنظيف.
2. بالنسبة لنمط التوصيل C2، أوقف تشغيل جهاز العرض، وافصل التيار المتردد عن جهاز العرض والضوء باستخدام قاطع الدائرة.
3. نظف الحاوية بشكل دوري باستخدام قطعة قماش. وإذا كانت متسخة بشدة، فاستخدم سائل تنظيف مخفّف. يُحظر استخدام المطهرات أو المواد المذيبة كالكحول أو مرقق الدهان.
4. استخدم نافع هواء أو ورق العدسات لتنظيف العدسة، واحرص على عدم خدش السطح الزجاجي أو تشويبه.
5. لا تتعامل مع جهاز العرض وكابل الطاقة ويداك مبتلتان، فقد يتسبب ذلك في حدوث صدمة كهربائية أو نشوب حريق.

معلومات عن الكبل

استخدام الكيبلات أو الكيبلات المحمية المرفقة بقلوب من الحديد حتى لا تتداخل مع استقبال الراديو والتلفزيون.

لمزيد من التفاصيل، يُرجى الرجوع إلى موضوع «5. إجراء اتصالات» في دليل المستخدم هذا.

تثبيت جهاز العرض

هذا الجهاز هو منتج RG3. جهاز العرض مخصّص للاستخدام المهني ويجب تركيبه في موقع تتوفر فيه عوامل السلامة. لهذا السبب، تأكد من استشارة الوكيل الذي تتعامل معه حيث يجب إجراء عملية تركيب/خلع وحدة العدسة من قبل فنيي خدمة محترفين. لا تحاول أبداً تركيب جهاز العرض بنفسك، فقد يؤدي هذا إلى ضعف البصر، وما إلى ذلك.

توصيل كبل الطاقة بالأرضي

هذا الجهاز مصمّم للاستخدام بحيث يتم توصيل كبل الطاقة بالأرضي. إذا لم يكن كبل الطاقة موصلًا بالأرضي، فقد تحدث صدمة كهربائية. من فضلك تأكد أن كبل الطاقة موصل بالأرضي بصورة صحيحة.

تجنّب استخدام مهابئٍ للمحوّل بمقياس ثنائي النواة.

التعامل مع كبل الطاقة

- عند توصيل كبل الطاقة بالوحدة الطرفية لمدخل التيار المتردد بجهاز العرض، تأكد من إدخال الموصل بالكامل وبإحكام. تأكد من تثبيت كبل الطاقة باستخدام مصدّ كبل الطاقة. قد يؤدي عدم إحكام تثبيت كبل الطاقة إلى نشوب حريق أو حدوث صدمة كهربائية.
- لا توصّل كبل الطاقة بالتيار الكهربائي أو تفصله ويداك مبتلتان، فالقيام بذلك قد يؤدي إلى حدوث صدمة كهربائية.

في الصين

اسم الشركة: NEC (China) Co., Ltd.
العنوان: 6F, Landmark diplomatic office building D2,
No. 19 East Road, Chaoyang District,
Beijing 100600, R.P.C.
الهاتف: 010-59342706
عنوان البريد الإلكتروني: nec-support@nec.cn

في هونغ كونغ وتايوان

اسم الشركة: Strong Westrex, Inc.
العنوان: Room 4108 China Resources Building, No. 26
Harbour Road, Wanchai, Hong Kong
الهاتف: +852 2827 8289
خط الفاكس: +852 2827 5993
عنوان البريد الإلكتروني: Felix.chen@btn-inc.com

في كوريا الجنوبية

اسم الشركة: Hyosung ITX Co., Ltd.
العنوان: 1F, Ire Building, 2, Yangpyeong-dong 4-ga,
Yeongdeungpo-gu, Seoul, Korea 150-967
الهاتف: +82-2-2102-8591
خط الفاكس: +82-2-2102-8600
عنوان البريد الإلكتروني: moneybear@hyosung.com
عنوان الموقع الإلكتروني: http://www.hyosungitx.com

في أستراليا ونيوزيلندا

اسم الشركة: NEC Australia Pty Ltd
العنوان: 26 Rodborough Road Frenchs Forest NSW 2086
الهاتف: 131 632 (من أي مكان في أستراليا)
عنوان البريد الإلكتروني: displays@nec.com.au
عنوان الموقع الإلكتروني: http://www.nec.com.au

في تايلاند وسنغافورة وماليزيا وإندونيسيا والفلبين

اسم الشركة: Goldenduck International Co., Ltd.
العنوان: 65 Soi Phutthamothon Sai 1, 21 Bangramad,
Talingchan, Bangkok, Thailand 10170
الهاتف: +66-2887-8807
خط الفاكس: +66-2887-8808
عنوان البريد الإلكتروني: contact@goldenduckgroup.com

التخلص من المُنتَج المُستعمل

ينص التشريع الأوروبي المطبق في كل الدول الأعضاء في الاتحاد الأوروبي على التخلص من مخلفات المنتجات الكهربائية والإلكترونية التي تحمل العلامة (الموجودة جهة اليمين) بعيدًا عن القمامة المنزلية العادية.



ويشمل ذلك أجهزة العرض وملحقاتها الكهربائية. لذا عند التخلص من مثل هذه المنتجات، يُرجى اتباع إرشادات السلطات المحلية في بلدك و/أو استشارة المتجر الذي ابتعت منه المُنتَج.

يتم إعادة استخدام المنتجات المستعملة وإعادة تدويرها على نحو ملائم بعد جمعها. حيث يسهم هذا المجهود في تقليل المخلفات والتأثير السلبي لها على صحة الإنسان وعلى البيئة، إلى أقل درجة ممكنة.

لا تنطبق العلامة الموجودة على المنتجات الكهربائية والإلكترونية إلا على الدول الأعضاء في الاتحاد الأوروبي حاليًا.

خارج الاتحاد الأوروبي

إذا كنت ترغب في التخلص من المنتجات الكهربائية والإلكترونية المستعملة خارج الاتحاد الأوروبي، يُرجى الاتصال بالسلطة المحلية والاستفسار عن الطريقة الصحيحة للتخلص منها.

للإتحاد الأوروبي: يشير الصندوق ذو العجلات الذي يحمل العلامة إلى أن البطاريات المُستخدمة لا ينبغي وضعها مع النفايات المنزلية العادية! فهناك نظام منفصل لتجميع البطاريات المُستخدمة للقيام بعملية المعالجة والتدوير على نحو ملائم وبما يتوافق مع القانون. وفقًا لتوجيه الإتحاد الأوروبي 2006/66/EC، لا يمكن التخلص من البطارية بشكل غير مناسب، حيث ينبغي فصل البطارية لتجميعها من قبل أحد فنيي الخدمة المحلية.



للاستفسارات المتعلقة بالنقاط غير الواضحة أو الإصلاحات

اتصل بالوكيل الذي تتعامل معه أو أقرب فرع دعم للاستعلام عن النقاط غير الواضحة والأعطال وإصلاحات المنتج.

في أوروبا

اسم الشركة: Sharp NEC Display Solutions Europe GmbH
العنوان: Landshuter Allee 12-14, D-80637 Munich, Germany
الهاتف: +49 89 99699 0
خط الفاكس: +49 89 99699 500
عنوان البريد الإلكتروني: infomail@nec-displays.com
عنوان الموقع الإلكتروني: https://www.sharpnecdisplays.eu

في أمريكا الشمالية

اسم الشركة: Sharp NEC Display Solutions of America, Inc.
العنوان: 3250 Lacey Rd, Ste 500
Downers Grove, IL 60515 U.S.A
الهاتف: +1 866-632-6431
البريد الإلكتروني: cinema.support@sharpnec-displays.com
عنوان الموقع الإلكتروني: https://www.sharpnecdisplays.us

بيانات الملصقات

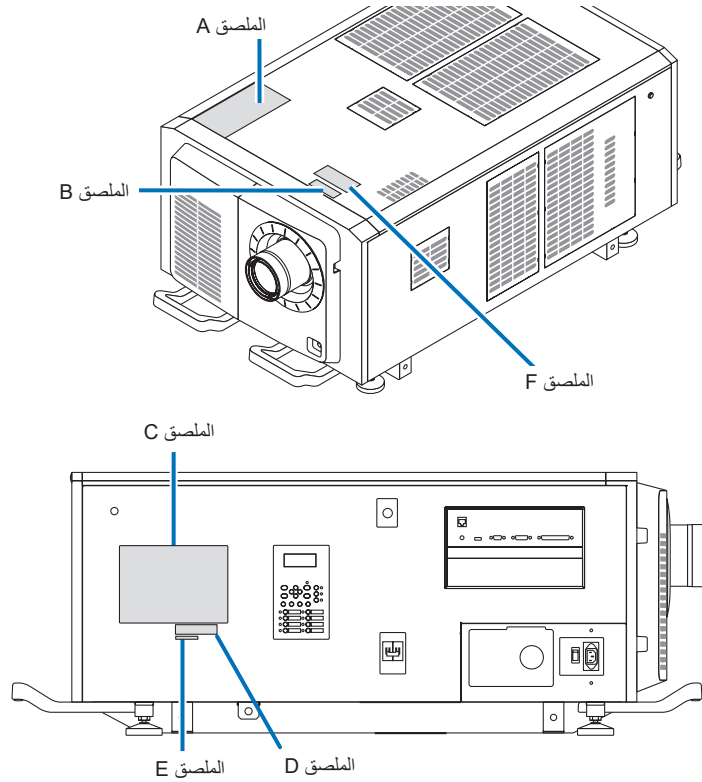

نبذة عن وحدة الليزر المستخدمة في مصدر الضوء

- يحتوي هذا المنتج على وحدة ليزر مدمجة. قد يؤدي إجراء أعمال التحكم والتعديل بخلاف تلك الموضحة في هذا الدليل إلى التعرض لإشعاع الليزر الخطير.
- تم تصنيف هذا المنتج من الفئة 1 لمعايير أمان منتجات الليزر 2014: IEC C 6802، IEC 60825-1، الإصدار الثالث: 2014.
- تم تصنيف هذا المنتج على أنه مجموعة المخاطر 3 من IEC/EN 62471-5 الإصدار الأول: 2015.
- يتوافق هذا المنتج مع معايير الأداء لمنتجات الليزر بموجب CFR 21 الجزء 1040 إلا فيما يتعلق بتلك الخصائص المصرح بها من قبل رقم التباين 2015-V-3435 اعتباراً من 7 أبريل 2016.

مُخطَّط الليزر المنبعث من وحدة الضوء المدمجة:

طول الموجة: أحمر 635-647 نانومتر، أزرق 450-470 نانومتر

الطاقة القصوى: أحمر 86 وات، أزرق 1,044 وات

نمط الإشعاع من العدسة (الحاوية الواقية):

طول الموجة: أحمر 635-647 نانومتر، أزرق 450-470 نانومتر

أقصى خرج لإشعاع الليزر: أحمر 500 ميغا وات، أزرق 900 ميغا وات

يوضع الملصق التوضيحي لمنتج الليزر في الجزء العلوي من جهاز العرض.

منتج ليزر من الفئة 1

تحذير - مُنتج RG3

- لا يُسمح بالتعرض المباشر للأشعة.
- لا تنظر في عدسة جهاز العرض. فقد يؤدي ذلك إلى إلحاق إصابة بالغة بعينيك.
- ليس للاستخدام المنزلي.
- يجب على المشغلين التحكم في الوصول إلى الشعاع ضمن مسافة الخطر وتثبيت المنتج على ارتفاع من شأنه أن يمنع تعرض عيون المنفرجين للشعاع ضمن مسافة الخطر.
- يجب تثبيت جهاز العرض هذا على ارتفاع بدرجة كافية لتوفير حيز كافٍ للأشخاص الذين قد يمشون تحت مسار الشعاع أو مسافة الخطر. (إدارة الغذاء والدواء (FDA))

RISK GROUP 3

WARNING

DO NOT LOOK INTO THE BEAM.
NO DIRECT EYE EXPOSURE TO THE BEAM IS PERMITTED.
HAZARD DISTANCE: REFER TO THE MANUAL.
NO DIRECT EXPOSURE TO BEAM SHALL BE PERMITTED.
NOT FOR HOUSEHOLD USE.



GROUPE DE RISQUE 3

MISE EN GARDE

NE PAS REGARDER DIRECTEMENT DANS LE FAISCEAU.
L'EXPOSITION DIRECTE DES YEUX AU FAISCEAU EST INTERDITE.
DISTANCE À RISQUE: SE REPORTER AU MANUEL.
L'EXPOSITION DIRECTE AU RAYON DOIT ÊTRE AUTORISÉE.
NE CONVIENT PAS A UN USAGE DOMESTIQUE.

RISIKOGRUPPE 3

WARNING

SCHAUEN SIE NICHT IN DEN STRAHL.
DIREKTER AUGENKONTAKT MIT DEM STRAHL IST NICHT ERLAUBT.
SICHERHEITSABSTAND: SIEHE HANDBUCH.

ГРУППА РИСКА 3

ПРЕДУПРЕЖДЕНИЕ

НЕ СМОТРИТЕ НА ЛУЧ.
ЗАПРЕЩАЕТСЯ ЛЮБОЕ ПРЯМОЕ ВОЗДЕЙСТВИЕ ЛУЧА НА ГЛАЗА.
ОПАСНОЕ РАССТОЯНИЕ: СМ. РУКОВОДСТВО ПО ЭКСПЛУАТАЦИИ.

リスクグループ 3

警告

ビームを見ないこと。
目へのビームの直接被ばくを禁止する。
障害距離:取扱説明書を参照。

위험 그룹 3

경고

빔을 눈으로 보지 마십시오.
빔을 직접 눈에 노출하는 것은 허용되지 않습니다.
위험 거리: 설명서를 참조하십시오.

風險群組 3

警告

勿直視光源。
避免眼睛受到直接照射。
危害距離:請參閱說明書。



风险组别 3

警告

请勿注视光束。
不允许将眼睛暴露于光束中。
有害距离:请参阅手册。

IEC/EN 62471-5:2015

CLASS 1 LASER PRODUCT
LASERPRODUKT DER KLASSE 1
APPAREIL À LASER DE CLASSE 1
ЛАЗЕРНОЕ ИЗДЕЛИЕ 1 КЛАССА ОПАСНОСТИ
1类激光产品
第一級雷射產品
등급1 레이저 제품
IEC 60825-1:2014

激光辐射
避免眼或皮肤受到直射或散射辐射的照射
4类激光产品
波长: 红色 635-647nm
蓝色 450-470nm
最大输出: 红色 500mW
蓝色 900mW
GB 7247.1-2012

クラス1 レーザ製品
JIS C 6802:2014





NEC MODEL No. NP-42HD

Sharp NEC Display Solutions, Ltd.
4-28, Mita 1-chome, Minato-ku, Tokyo, Japan

MADE IN CHINA

C1: 200-240V ~ 50/60Hz 19.1A
C2: 100-240V ~ 50/60Hz 7.0A for PJ POWER
200-240V ~ 50/60Hz 15.6A for LIGHT POWER

Contact address for EMEA
Sharp NEC Display Solutions Europe GmbH
Landshuter Allee 12-14
80637 Munich, Germany

Tegangan dan Frekuensi:
C1: 200-240V ~ 50/60Hz
C2: 100-240V ~ 50/60Hz (PROYEKTOR CATU DAYA)
200-240V ~ 50/60Hz (CAHAYA CATU DAYA)
Produksi China

XXXX XXXX
3264667200

THIS CABINET IS CONSTRUCTED OF METAL(AI)

警告 高压注意

サービスマン以外の方は外装パネルを外さないでください。内部には高電圧部分が多くあり、カーさわると危険です。

使用上の注意

イ、通風孔をふさがないでください。内部温度の上昇を招き故障の原因になります。ロ、温度の高い場所や湿気の多い場所での使用はさけてください。

CAUTION: TO PREVENT ELECTRIC SHOCK, DO NOT OPEN TOP COVER. NO USER-SERVICEABLE PARTS INSIDE.

ATTENTION: AFIN DE PREVENIR UN CHOC ELECTRIQUE, NE PAS ENLEVER LE COUVERCLE. S'ADRESSER A UN REPARATEUR COMPETENT.

ВНИМАНИЕ: ВО ИЗБЕЖАНИЕ УДАРА ЭЛЕКТРИЧЕСКИМ ТОКОМ НЕ ОТКРЫВАЙТЕ ВЕРХНЮЮ КРЫШКУ. ВНУТРИ НЕТ ДЕТАЛЕЙ, ОБСЛУЖИВАЕМЫХ ПОЛЬЗОВАТЕЛЕМ.

주의: 전기충격 방지를 위해 캐비닛을 열지 마십시오. 내부에는 사용자를 위한 서비스가능 부품이 들어있지 않습니다.

ACHTUNG: Zur Vermeidung eines elektrischen Schlages, öffnen Sie das Gehäuse nicht selbst. In diesem Gerät sind keine Teile enthalten, die vom Nutzer gewartet werden können. ZUR TRENNUNG VOM NETZ IST DER NETZSTECKER AUS DER STECKDOSE ZU ZIEHEN!

注意: 請勿打開頂蓋・小心高壓電擊・機內並無用戶配件・

この装置は、クラスA機器です。この装置を住宅環境で使用すると電波妨害を引き起こすことがあります。この場合には使用者が適切な対策を講ずるよう要求されることがあります。VCCI-A

警告使用者: 此為甲類資訊技術設備・於居住環境中使用時・可能會造成對頻擾動・在此種情況下・使用者會被要求採取某些適當的對策・

THIS DEVICE COMPLIES WITH PART 15 OF THE FCC RULES. OPERATION IS SUBJECT TO THE FOLLOWING TWO CONDITIONS:
(1) THIS DEVICE MAY NOT CAUSE HARMFUL INTERFERENCE, AND
(2) THIS DEVICE MUST ACCEPT ANY INTERFERENCE RECEIVED, INCLUDING INTERFERENCE THAT MAY CAUSE UNDESIRABLE OPERATION.
CAN ICES-003(A)/NMB-003(A)

Проектор
Модель NP-42HD
C1 200-240В ~ 50/60Гц 19,1А
C2 100-240В ~ 50/60Гц 7,0А Проектор Мощность
200-240В ~ 50/60Гц 15,6А Света Мощность
Сделано в Китае
Производитель: Дельта Электроникс, Инк.

This product complies with performance standards for laser products under 21 CFR Part 1040 except with respect to those characteristics authorized by Variance Number 2015-V-3435 effective on April 7, 2016.

(NP-NC2443ML) C المصنق •

NEC MODEL No. NP-NC2443ML C1: 200-240V ~ 50/60Hz 19.1A
 C2: 100-240V ~ 50/60Hz 7.0A for PJ POWER
 200-240V ~ 50/60Hz 15.6A for LIGHT POWER

XXXX XXXX
326XXXXXXXX



Sharp NEC Display Solutions, Ltd. Contact address for EMEA Tegangan dan Frekuensi:
 4-28, Mita 1-chome, Minato-ku, Tokyo, Japan Sharp NEC Display Solutions Europe GmbH C1: 200-240V ~ 50/60Hz
 Landshuter Allee 12-14 C2: 100-240V ~ 50/60Hz(PROYEKTOR CATU DAYA)
 80637 Munich, Germany 200-240V ~ 50/60Hz(CAHAYA CATU DAYA)
 Produksi China

MADE IN CHINA

THIS CABINET IS CONSTRUCTED OF METAL(AL)

	警告 高压注意	使用上の注意 イ、通風孔をふさがないでください。内部温度の上昇を招き故障の原因になります。ロ、温度の高い場所や湿気の多い場所での使用はさけてください。
---	-------------------	---

CAUTION: TO PREVENT ELECTRIC SHOCK, DO NOT OPEN TOP COVER. NO USER-SERVICEABLE PARTS INSIDE.
ATTENTION: AFIN DE PREVENIR UN CHOC ELECTRIQUE, NE PAS ENLEVER LE COUVERCLE. S'ADRESSER A UN REPARATEUR COMPETENT.
ВНИМАНИЕ: ВО ИЗБЕЖАНИЕ УДАРА ЭЛЕКТРИЧЕСКИМ ТОКОМ НЕ ОТКРЫВАЙТЕ ВЕРХНЮЮ КРЫШКУ.
 ВНУТРИ НЕТ ДЕТАЛЕЙ, ОБСЛУЖИВАЕМЫХ ПОЛЬЗОВАТЕЛЕМ.
주의: 전기충격 방지를 위해 캐비닛을 열지 마십시오. 내부에는 사용자를 위한 서비스가능 부품이 들어있지 않습니다.
ACHTUNG: Zur Vermeidung eines elektrischen Schlages, öffnen Sie das Gehäuse nicht selbst.
 In diesem Gerät sind keine Teile enthalten, die vom Nutzer gewartet werden können.
 ZUR TRENNUNG VOM NETZ IST DER NETZSTECKER AUS DER STECKDOSE ZU ZIEHEN!

注意: 請勿打開頂蓋，小心高壓電擊，機內並無用戶配件。

この装置は、クラスA機器です。この装置を住宅環境で使用すると電波妨害を引き起こすことがあります。警告使用者: 此為甲類資訊技術設備，於居住環境中使用時，可能會造成射頻擾動，此種情況下，使用者會被要求採取某些適當的對策。

THIS DEVICE COMPLIES WITH PART 15 OF THE FCC RULES. OPERATION IS SUBJECT TO THE FOLLOWING TWO CONDITIONS:
 (1) THIS DEVICE MAY NOT CAUSE HARMFUL INTERFERENCE, AND
 (2) THIS DEVICE MUST ACCEPT ANY INTERFERENCE RECEIVED, INCLUDING INTERFERENCE THAT MAY CAUSE UNDESIRABLE OPERATION.
 CAN ICES-003(A)/NMB-003(A)

Проектор
 Модель NP-NC2443ML
 C1: 200-240В ~ 50/60Гц, 19.1А
 C2: 100-240В ~ 50/60Гц, 7.0А Проектор Мощность
 200-240В ~ 50/60Гц, 15.6А Света Мощность
 Сделано в Китае
 Производители: Дельта Электроникс, Инк.

This product complies with performance standards for Laser products under 21 CFR Part 1040 except with respect to those characteristics authorized by Variance Number 2015-V-3435 effective on April 7, 2016.

(NP-NC2043ML) C المصنق •

NEC MODEL No. NP-NC2043ML C1: 200-240V ~ 50/60Hz 19.1A
 C2: 100-240V ~ 50/60Hz 7.0A for PJ POWER
 200-240V ~ 50/60Hz 15.6A for LIGHT POWER

XXXX XXXX
326XXXXXXXX



Sharp NEC Display Solutions, Ltd. Contact address for EMEA Tegangan dan Frekuensi:
 4-28, Mita 1-chome, Minato-ku, Tokyo, Japan Sharp NEC Display Solutions Europe GmbH C1: 200-240V ~ 50/60Hz
 Landshuter Allee 12-14 C2: 100-240V ~ 50/60Hz(PROYEKTOR CATU DAYA)
 80637 Munich, Germany 200-240V ~ 50/60Hz(CAHAYA CATU DAYA)
 Produksi China

MADE IN CHINA

THIS CABINET IS CONSTRUCTED OF METAL(AL)

	警告 高压注意	使用上の注意 イ、通風孔をふさがないでください。内部温度の上昇を招き故障の原因になります。ロ、温度の高い場所や湿気の多い場所での使用はさけてください。
---	-------------------	---

CAUTION: TO PREVENT ELECTRIC SHOCK, DO NOT OPEN TOP COVER. NO USER-SERVICEABLE PARTS INSIDE.
ATTENTION: AFIN DE PREVENIR UN CHOC ELECTRIQUE, NE PAS ENLEVER LE COUVERCLE. S'ADRESSER A UN REPARATEUR COMPETENT.
ВНИМАНИЕ: ВО ИЗБЕЖАНИЕ УДАРА ЭЛЕКТРИЧЕСКИМ ТОКОМ НЕ ОТКРЫВАЙТЕ ВЕРХНЮЮ КРЫШКУ.
 ВНУТРИ НЕТ ДЕТАЛЕЙ, ОБСЛУЖИВАЕМЫХ ПОЛЬЗОВАТЕЛЕМ.
주의: 전기충격 방지를 위해 캐비닛을 열지 마십시오. 내부에는 사용자를 위한 서비스가능 부품이 들어있지 않습니다.
ACHTUNG: Zur Vermeidung eines elektrischen Schlages, öffnen Sie das Gehäuse nicht selbst.
 In diesem Gerät sind keine Teile enthalten, die vom Nutzer gewartet werden können.
 ZUR TRENNUNG VOM NETZ IST DER NETZSTECKER AUS DER STECKDOSE ZU ZIEHEN!

注意: 請勿打開頂蓋，小心高壓電擊，機內並無用戶配件。

この装置は、クラスA機器です。この装置を住宅環境で使用すると電波妨害を引き起こすことがあります。警告使用者: 此為甲類資訊技術設備，於居住環境中使用時，可能會造成射頻擾動，此種情況下，使用者會被要求採取某些適當的對策。

THIS DEVICE COMPLIES WITH PART 15 OF THE FCC RULES. OPERATION IS SUBJECT TO THE FOLLOWING TWO CONDITIONS:
 (1) THIS DEVICE MAY NOT CAUSE HARMFUL INTERFERENCE, AND
 (2) THIS DEVICE MUST ACCEPT ANY INTERFERENCE RECEIVED, INCLUDING INTERFERENCE THAT MAY CAUSE UNDESIRABLE OPERATION.
 CAN ICES-003(A)/NMB-003(A)

Проектор
 Модель NP-NC2043ML
 C1: 200-240В ~ 50/60Гц, 19.1А
 C2: 100-240В ~ 50/60Гц, 7.0А Проектор Мощность
 200-240В ~ 50/60Гц, 15.6А Света Мощность
 Сделано в Китае
 Производители: Дельта Электроникс, Инк.

This product complies with performance standards for Laser products under 21 CFR Part 1040 except with respect to those characteristics authorized by Variance Number 2015-V-3435 effective on April 7, 2016.

NEC MODEL No. NP-NC1843ML C1: 200-240V ~ 50/60Hz 19.1A
 C2: 100-240V ~ 50/60Hz 7.0A for PJ POWER
 200-240V ~ 50/60Hz 15.6A for LIGHT POWER

XXXXXXXXXX
 326XXXXXXXX



TUV SUD **UL US LISTED** **CE** **FC**

Sharp NEC Display Solutions, Ltd.
 4-28, Mita 1-chome, Minato-ku, Tokyo, Japan
 MADE IN CHINA

Contact address for EMEA
 Sharp NEC Display Solutions Europe GmbH
 Landshuter Allee 12-14
 80637 Munich, Germany

Togangan dan Frekuensi:
 C1: 200-240V ~ 50/60Hz
 C2: 100-240V ~ 50/60Hz (PROYEKTOR CATU DAYA)
 200-240V ~ 50/60Hz (CAHAYA CATU DAYA)
 Produksi China

THIS CABINET IS CONSTRUCTED OF METAL(AL)

警告	高压注意
	サービスマン以外の方は外装パネルを外さないでください。内部には高電圧部分が多くあり、万一さわると危険です。

使用上の注意
イ 通風孔をふさがらないでください。内部温度の上昇を招き故障の原因になります。ロ 温度の高い場所や湿気の多い場所での使用はさけてください。

CAUTION: TO PREVENT ELECTRIC SHOCK, DO NOT OPEN TOP COVER. NO USER-SERVICEABLE PARTS INSIDE.
ATTENTION: AFIN DE PREVENIR UN CHOC ELECTRIQUE, NE PAS ENLEVER LE COUVERCLE.S'ADRESSER A UN REPARATEUR COMPETENT.
ВНИМАНИЕ: ВО ИЗБЕЖАНИЕ УДАРА ЭЛЕКТРИЧЕСКИМ ТОКОМ НЕ ОТКРЫВАЙТЕ ВЕРХНИЮ КРЫШКУ. ВНУТРИ НЕТ ДЕТАЛЕЙ, ОБСЛУЖИВАЕМЫХ ПОЛЬЗОВАТЕЛЕМ.
주의: 전기충격 방지를 위해 캐비닛을 열지 마십시오. 내부에는 사용자를 위한 서비스가능 부품이 들어있지 않습니다.
ACHTUNG: Zur Vermeidung eines elektrischen Schlages, öffnen Sie das Gehäuse nicht selbst. In diesem Gerät sind keine Teile enthalten, die vom Nutzer gewartet werden können. ZUR TRENNUNG VOM NETZ IST DER NETZSTECKER AUS DER STECKDOSE ZU ZIEHEN!
注意: 請勿打開頂蓋・小心高壓電擊・機內並無用戶配件。

この装置は、クラスA機器です。この装置を住宅環境で使用すると電波妨害を引き起こすことがあります。この場合には使用者が適切な対策を講ずるよう要求されることがあります。 VCCI-A

警告使用者: 此為甲類資訊技術設備。於居住環境中使用時, 可能會造成射頻擾動。在此種情況下, 使用者會被要求採取某些適當的對策。

THIS DEVICE COMPLIES WITH PART 15 OF THE FCC RULES. OPERATION IS SUBJECT TO THE FOLLOWING TWO CONDITIONS:
 (1) THIS DEVICE MAY NOT CAUSE HARMFUL INTERFERENCE, AND
 (2) THIS DEVICE MUST ACCEPT ANY INTERFERENCE RECEIVED, INCLUDING INTERFERENCE THAT MAY CAUSE UNDESIRE OPERATION. CAN ICES-003(A)/NMB-003(A)

Проектор
 Модель NP-NC1843ML
 C1: 200-240В ~ 50/60Гц, 19.1А
 C2: 100-240В ~ 50/60Гц, 7.0А Проектор Мощность
 200-240В ~ 50/60Гц, 15.6А Света Мощность
 Сделано в Китае
 Производителъ: Делта Электроникс, Инк.

This product complies with performance standards for laser products under 21 CFR Part 1040 except with respect to those characteristics authorized by Variance Number 2015-V-3435 effective on April 7, 2016.



MODEL NO. NP-XXXXXXXX XXXXXXXX

M/F Date : YYYY. MM. DD

WARNING: MOUNT ABOVE THE HEADS OF CHILDREN



326XXXXXXXX

نطاق إشعاع ليزر/ ممنوع دخول النطاق (HD: مسافة الخطر)

- يصف الجدول الوارد أدناه نطاق إشعاع الضوء المنبعث من جهاز العرض المصنف على أنه من مجموعة المخاطر 3 (RG3) من IEC 62471-5 الإصدار الأول 2015.
- يُرجى الالتزام بحدود النطاقات لتثبيت جهاز العرض.
- احرص على تركيب حاجز لمنع عيون المتفرجين من دخول النطاق RG3. بالنسبة لموضع تركيب الحاجز، حافظ على نطاق السلامة الأفقية على بُعد 1 م من منطقة RG3.
- وفي حالة تثبيت جهاز العرض أعلى الرأس، حافظ على وجود مسافة 2 م (2.5 م للولايات المتحدة الأمريكية) على الأقل بين سطح الأرضية ونطاق RG3.
- يجب على المشغلين التحكم في طريقة التعرض للشعاع داخل مسافة الخطر أو تركيب المنتج على ارتفاع يحول دون تعرّض عيون المتفرجين للشعاع داخل مسافة الخطر.

NP-42HD/NP-NC2443ML/NP-NC2043ML/NP-NC1843ML

(IEC 62471-5 الإصدار الأول 2015)

حجم الشاشة (م)		مسافة الخطر (م)	RG3	العدسة	
V	H				
0.67	1.27	1.5	عريض	NC-60LS12ZW	
0.67	1.27	2.2	تليسكريبي		
0.57	1.08	1.2	عريض	NC-60LS12Z	
0.66	1.26	2.2	تليسكريبي		
0.67	1.26	1.7	عريض	NC-60LS14Z	
0.68	1.28	2.6	تليسكريبي		
0.64	1.21	1.9	عريض	NC-60LS16Z	
0.71	1.35	3.3	تليسكريبي		
0.61	1.17	2.3	عريض	NC-60LS19Z	
0.64	1.21	4.0	تليسكريبي		
0.63	1.20	3.0	عريض	NC-60LS24Z	
0.65	1.22	4.9	تليسكريبي		
0.65	1.24	5.0	عريض	NC-60LS39Z	
0.67	1.27	8.4	تليسكريبي		

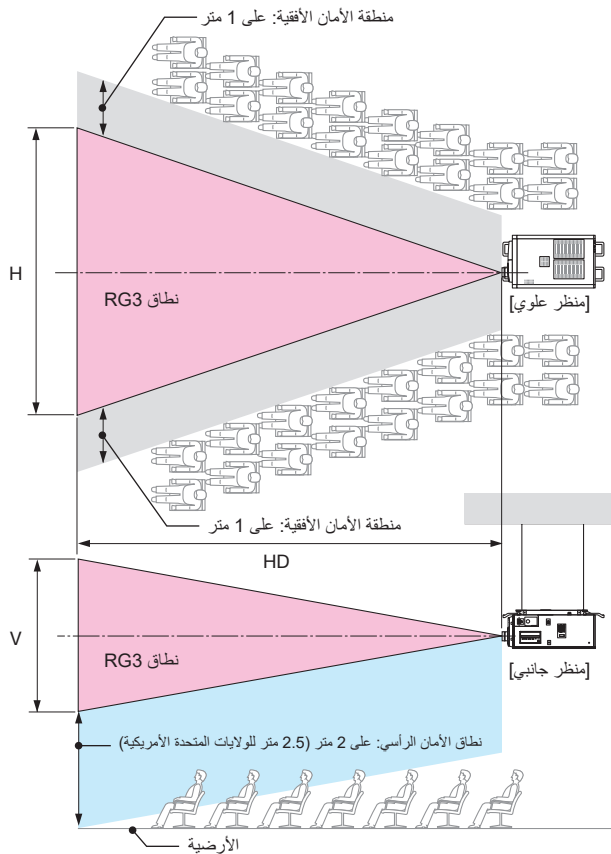

في حالة التركيب على أرضيه أو على سطح مكتب

عند التركيب بالسقف

* إذا تم استخدام وظيفة إزاحة العدسة، يُرجى التفكير في إزاحة الصورة المعروضة وفقاً لحجم إزاحة العدسة.



تنبيه

يُرجى الانتباه لجميع احتياطات السلامة.

لتركيب جهاز العرض

- لتخطيط شكل جهاز العرض، تأكد من اتخاذ تدابير السلامة الموضحة في دليل التركيب.
- لرفض الخطر، قم بتركيب إما مأخذ تيار كهربائي بالحائط في متناول اليد لسحب الطاقة في حالات الطوارئ أو جهاز قاطع لفصل وحدة الإمداد بالطاقة عن جهاز العرض.
- اتخذ تدابير السلامة التي تمنع عيون الأشخاص من دخول منطقة RG3.
- مع وضع مكان التركيب في الاعتبار، حدّد عدسة مناسبة ومنطقة أمان أمنة يتم اختبارها لكل عدسة. لضبط الضوء بجهاز العرض المُشغّل، تأكد من اتخاذ تدابير السلامة المناسبة.
- تحقّق من صحة التدابير الأمنية المتخذة إذا كانت منطقة الأمان المناسبة للعدسة المثبتة آمنة. تحقّق بشكل دوري من صحة هذه النتائج والحفاظ عليها.
- توعية مسؤول جهاز العرض (المشغّلين) عن السلامة قبل البدء في تشغيل جهاز العرض.
- هذا الجهاز هو منتج RG3. جهاز العرض مخصّص للاستخدام المهني ويجب تركيبه في موقع تتوفّر فيه عوامل السلامة. لهذا السبب، تأكد من استشارة الوكيل الذي تتعامل معه حيث يجب إجراء عملية تركيب/خلع وحدة العدسة من قِبَل فنيي خدمة محترفين. لا تحاول أبدًا تركيب جهاز العرض بنفسك، فقد يؤدي هذا إلى ضعف البصر، وما إلى ذلك

لاستخدام جهاز العرض

- اطلب من مسؤول جهاز العرض (المشغّلين) إجراء الفحوصات قبل تشغيل جهاز العرض. (بما في ذلك فحص السلامة للضوء المنبعث من جهاز العرض)
- اطلب من مسؤول جهاز العرض (المشغّلين) تهيئة الظروف القادرة على التحكم في جهاز العرض كلما كان جهاز العرض قيد التشغيل لحالات الطوارئ.
- اطلب من مسؤول جهاز العرض (المشغّلين) الاحتفاظ بدليل التركيب ودليل المُستخدِم وسجلات الفحص في مكان يمكنهم إخراج هذه المستندات منه بسهولة.
- اطلب منهم توضيح ما إذا كان جهاز العرض متوافقًا مع معايير كل دولة ومنطقة.

2.....	معلومات مهمة
16.....	1. ما هي محتويات العبوة؟ وما هي أسماء مكونات جهاز العرض
16.....	1-1. الميزات
18.....	1-2. ما هي محتويات العبوة؟
19.....	1-3. أسماء أجزاء جهاز العرض
25.....	2. التركيب والتوصيلات
25.....	2-1. خطوات الإعداد والتوصيل
26.....	2-2. توصيل كابل الطاقة
31.....	2-3. التوصيل بطرفيات دخل الصور
31.....	2-4. توصيل طرفية التحكم المختلفة
32.....	3. عرض الصور (عملية التشغيل الأساسية)
32.....	3-1. خطوات عرض الصور
33.....	3-2. تشغيل جهاز العرض
35.....	3-3. اختيار عنوان إشارة الدخل
36.....	3-4. تعديل موضع الشاشة المعروضة وحجمها
40.....	3-5. منع سوء التشغيل
41.....	3-6. تشغيل/إطفاء الضوء بينما جهاز العرض مشغّل
42.....	3-7. إيقاف تشغيل جهاز العرض
44.....	4. استخدام القوائم
44.....	4-1. عملية التشغيل الأساسية مع قوائم التعديل
49.....	4-2. جدول قوائم التعديل
51.....	4-3. Title Select
52.....	4-4. Configuration
54.....	4-5. Title Setup
54.....	4-6. Information
58.....	5. صيانة جهاز العرض الخاص بك
58.....	5-1. تنظيف الحاوية
59.....	5-2. تنظيف العدسة
59.....	5-3. تنظيف مرشحات الهواء

62.....	6. ملحق
62.....	6-1. استكشاف الأعطال وإصلاحها
63.....	6-2. قائمة عرض المؤشرات
66.....	6-3. التشغيل باستخدام متصفح HTTP
68.....	6-4. كتابة ملف السجل (حفظ المعلومات)
71.....	6-5. الرسم التخطيطي
72.....	6-6. المواصفات
73.....	6-7. تعيين السنون ووظائف الطرفية
80.....	6-8. قائمة المنتجات ذات الصلة

1.

ما هي محتويات العبوة؟ وما هي أسماء مكونات جهاز العرض

1-1. الميزات

• جهاز العرض DLP Cinema®

يتوافق مع معايير العرض الصارمة والمحددة من قبل مجموعة (DCI) Digital Cinema Initiative في الولايات المتحدة الأمريكية باستخدام تقنية التصوير الرائدة من NEC. كما يدعم العرض ثلاثي الأبعاد ومعدلات الإطارات العالية (HFR).

• يستخدم مصدر ضوء ليزر بعمر افتراضي طويل

يستخدم جهاز العرض مصدر ضوء ليزر مطوّر حديثاً ويتميز بموثوقية وزيادة احتياطية رائعة. وطالما أن مصدر ضوء الليزر يتميز بعمر افتراضي طويل (حوالي 30,000 ساعة)، فسينتج عن ذلك عملية تشغيل منخفضة التكلفة وذلك بتجنب الحاجة إلى الصيانة مثل استبدال وحدة الضوء وتعديلها على مدار فترات زمنية طويلة. علاوة على ذلك، تقليل خطورة غلق مصدر الضوء فجأة وظهور شاشة سوداء.

• يتميز بمساحة تركيب أقل وحيز أكبر بفضل هيكل أقل حجماً وأخف وزناً

استخدام شريحة DC4K بحجم 0.98 بوصة يحقق دقة عرض عالية 4K. بالإضافة إلى ذلك، فإن دمج وحدة الضوء بالوحدة الرئيسية لجهاز العرض يوفر مساحة أصغر بالإضافة إلى زيادة حيز التركيب، مثل تجنب الحاجة لتوصيل جهاز العرض بقناة تهوية خارجية ودعم كل من التركيب المثبت على الأرض والتركيب المعلق بالسقف. كما تتوفر مجموعة كبيرة من العدسات الاختيارية (تباع بشكل منفصل) لجهاز العرض لدعم العديد من طرق التركيب (عند شحن جهاز العرض من المصنع لا تكون العدسة مرغوبة).

• مُجهّز بوظائف سهلة الاستخدام

(1) وظيفة ذاكرة العدسة ووظيفة ذاكرة الضوء التي يمكن تشغيلها بلمسة واحدة. تم تزويد جهاز العرض بوظيفة ذاكرة العدسة التي يمكنها حفظ موضع التكبير/التصغير وموضع إزاحة العدسة ووظيفة ذاكرة الضوء التي يمكنها حفظ إعداد السطوح بشكل منفصل لكل إشارة دخل. وهذا يتيح إمكانية استخدام الإعدادات المُعدة مسبقاً ببساطة عن طريق تحديد الإشارة عند عرض عدة إشارات دخل مختلفة لكل منها إعدادات مختلفة لحجم الشاشة والسطوح (ارجع إلى موضوع "6-8. قائمة المُنتجات ذات الصلة" صفحة 80) لمزيد من التفاصيل حول العدسات التي تدعم وظيفة ذاكرة العدسة).

(2) وظيفة التعديل التلقائي المدمجة التي تعمل على توحيد سطوح ولون مصدر الضوء يتم تقليل تدهور السطوح وتغيرات اللون التي تحدث عند استخدام مصدر الضوء لفترات زمنية أطول إلى الحد الأدنى (تختلف المدة التي يمكن خلالها تحديد الاختلافات في السطوح تبعاً لإعداد السطوح).

(3) العناوين المُستخدمة بصفة متكررة يمكن تسجيلها في أزرار سابقة التحديد

تم تزويد جهاز العرض بـ 8 أزرار سابقة التحديد تجعل من السهل اختيار العنوان المُسجّل (إشارة دخل). بالنسبة إلى جهاز العرض هذا، يمكن تسجيل 100 عنوان على الأكثر (تسجيل إشارة دخل). من بين العناوين المُسجّلة، يمكن تخصيص أي 16 عنواناً للأزرار سابقة التحديد.

(4) يمكنك تشغيل جهاز العرض وتثبيتته عن طريق شبكة من جهاز كمبيوتر يمكنك تشغيل جهاز العرض وتثبيتته عن طريق شبكة من جهاز كمبيوتر باستخدام برنامج v2 Digital Cinema Communicator (DCC) المرفق على حدة والمخصص.

1. ما هي محتويات العبوة؟ وما هي أسماء مكونات جهاز العرض

• أداء ممتاز مقاوم للغبار

يستخدم نظام التبريد الدوار لتبريد المكونات البصرية. يقوم النظام بتحويل الهواء الدافئ إلى هواء بارد وتدويره داخل هيكل محكم الغلق، وبذلك فإن الهواء الخارجي لا يلامس المكونات البصرية. وهذا من شأنه أن يمنع الغبار والأوساخ من التراكم على المكونات البصرية، مما يحافظ بدوره على مستوى السطوح.* لاحظ أنه لا يمكن منع الغبار والأوساخ تمامًا.

• انخفاض تكلفة التشغيل بفضل استخدام المرشحات المعدنية

المرشحات مصنوعة من المعدن، بحيث يمكن استخدامها بشكل متكرر وليس بالضرورة استبدالها عند إجراء التنظيف الدوري. هذا لا يقلل من تكاليف التشغيل فحسب، بل يساهم أيضًا في الحفاظ على البيئة نظرًا لعدم التخلص من المرشحات المستهلكة.

1-2. ما هي محتويات العبوة؟

تحقق من محتوى الملحقات.

1-2-1. جهاز عرض

□ 2 مفتاح مسؤول

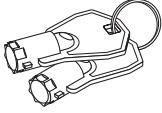

□ 2 مفتاح باب خدمة

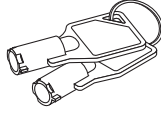

□ جهاز العرض

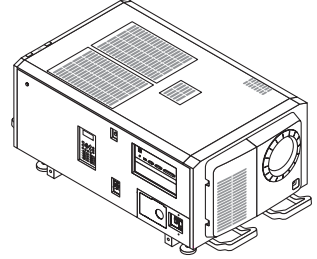

□ *1 NFK-H18

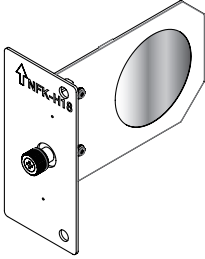

□ NFK-H

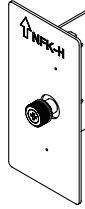

□ لوحة تيار متردد 35 Ø

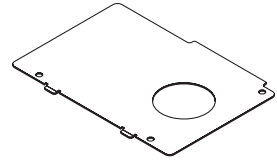

□ مثبت كابل الطاقة

□ *2 2 برغي تثبيت لوحة الضوء M5 × L20

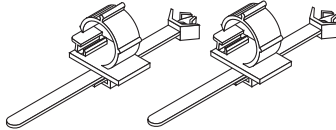

□ معلومات مهمة

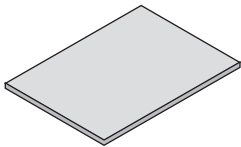

□ قرص مضغوط (دليل المستخدم)

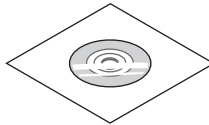

□ 2 قضيب دليلي

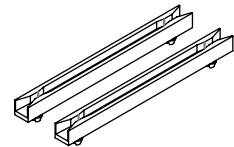

*1 الطراز NFK-H24 معياً مع NP-NC1843ML.

*2 الطراز NP-42HD فقط.

تلميح

إذا لم يصلك جميع الملحقات المذكورة أعلاه، أو كان بعضها تالف، اتصل بالوكيل/الموزع الذي تتعامل معه. يختلف قليلاً عن الرسومات الموجودة في هذا الدليل، ولكن لا توجد مشكلة في الاستخدام الفعلي.

1-3-1. أسماء أجزاء جهاز العرض

1-3-1. الجزء الأمامي من جهاز العرض

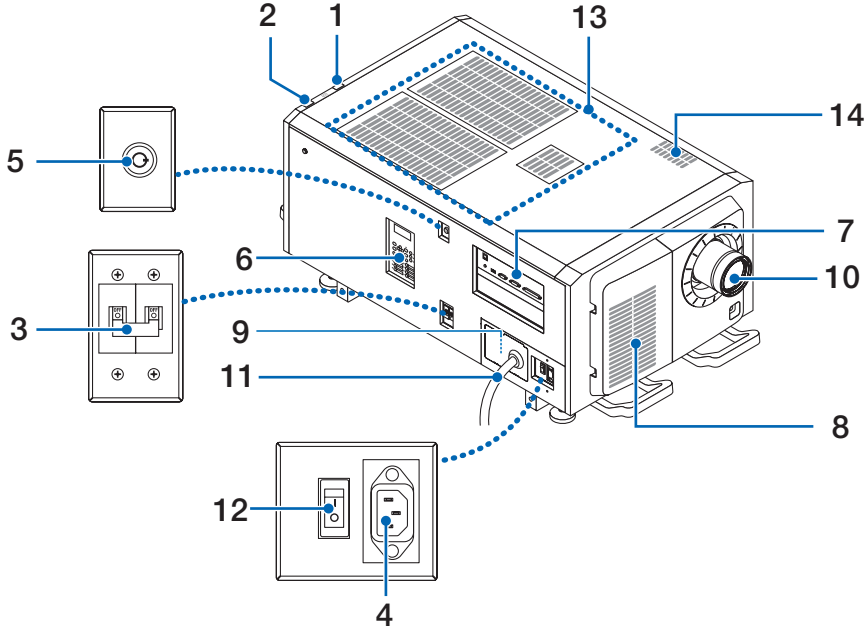

1. مؤشر الحالة LIGHT

يعرض حالة وحدة الضوء. تعمل المؤشرات عندما يكون مصدر الضوء مُشغلاً ويتوقف عن التشغيل عندما يكون مصدر الضوء متوقف عن التشغيل (راجع صفحة 65).

2. مؤشر الحالة SYSTEM

يشير هذا إلى حالة جهاز العرض. عندما يعمل جهاز العرض بشكل طبيعي، فإن هذه المؤشرات تضيء/تومض باللون الأخضر أو البرتقالي. وعندما يحدث خطأ، فإنها تضيء/تومض باللون الأحمر. عند حدوث خطأ، تحقق من محتويات وحدة العرض على شاشة LCD. (راجع صفحة 65)

3. مفتاح طاقة الضوء

أثناء الإمداد بطاقة التيار المتردد، اضبط مفتاح طاقة جهاز العرض ومفتاح طاقة الضوء على الوضع ON، عندئذٍ ينتقل جهاز العرض إلى حالة الاستعداد.

4. دخل التيار المتردد

وصّل كابل التيار المتردد. ولا يُعد كابل التيار المتردد ملحفاً. استشر الوكيل/الموزع الذي تتعامل معه بشأن كابل التيار المتردد.

5. محوّل المسؤول المفتاحي

يمكن تشغيل جهاز العرض بشكل طبيعي عن طريق إدخال مفتاح المسؤول أفقيًا وإدارته في اتجاه عقارب الساعة إلى الموضع الرأسي. في هذا الوضع، لا يمكن إخراج مفتاح المسؤول. لن يعمل جهاز العرض إلا إذا تم إدخال مفتاح المسؤول.

6. لوحة التحكم

في لوحة التحكم، يتم توصيل الطاقة إلى جهاز العرض أو فصلها، إلى جانب اختيار العناوين وإجراء العديد من التعديلات على الشاشة المعروضة. (راجع صفحة 23)

7. طرفيات التوصيل

يجب توصيل كابل إشارة الصورة المختلفة هنا. (راجع صفحة 22)

يمكنك توسيع طرفيات دخل الإشارة عن طريق تركيب اللوحة الاختيارية.

اتصل بالوكيل/الموزع الذي تتعامل معه للحصول على مزيد من المعلومات عن المنتجات الاختيارية المباعة بشكل منفصل.

8. مدخل الهواء

مدخل الهواء مُصمّم لتبريد الأجزاء الداخلية لجهاز العرض. فلا تقم بتغطيته.

يتم توفير مرشحات هواء بمدخل الهواء للحيلولة دون دخول الغبار إلى جهاز العرض.

9. موصل مفتاح أمان عن بُعد (داخل اللوحة الجانبية للوحدة الرئيسية)

هذا المنفذ مخصّص لاستخدام الليزر بأمان في هذا الجهاز. فهو يُستخدم للتحكم خارجيًا في إضاءة الليزر بجهاز العرض. استشر الوكيل/الموزع الذي تتعامل معه بشأن استخدامه.

10. العدسة (اختيارية)

تُعرض الصور من العدسة. اطلب من الوكيل/الموزع الذي تتعامل معه تركيب العدسة أو استبدالها.

11. سلك التيار المتردد

يوفر هذا السلك التيار المتردد لجهاز العرض. يُرجى الاتصال بالوكيل/الموزع الذي تتعامل معه لتوصيل سلك التيار المتردد.

1. ما هي محتويات العبوة؟ وما هي أسماء مكونات جهاز العرض

12. مفتاح طاقة جهاز العرض

عند تشغيل مفتاح طاقة الضوء ومفتاح طاقة جهاز العرض مع توفير التيار المتردد، يتم ضبط جهاز العرض على وضع الاستعداد.

13. فتحة دخول الهواء

منافذ إدخال الهواء هذه مُصمَّمة لدخول الهواء الخارجي وبالتالي تقليل درجة الحرارة داخل جهاز العرض. تجنَّب إعاقَة المنفذ. يتم توفير مرشحات هواء بمدخل الهواء للحيلولة دون دخول الغبار إلى جهاز العرض.

14. منفذ خروج الهواء الساخن

يتم طرد الحرارة من داخل جهاز العرض من هنا. تجنَّب إعاقَة المنفذ.

ملاحظة لا تغطِّي مداخل ومخرج الهواء أثناء تشغيل جهاز العرض. عدم وجود تهوية كافية يؤدي إلى ارتفاع درجة الحرارة الداخلية وقد يتسبب في نشوب حريق أو حدوث عطل.

2-3-1. الجزء الخلفي من جهاز العرض

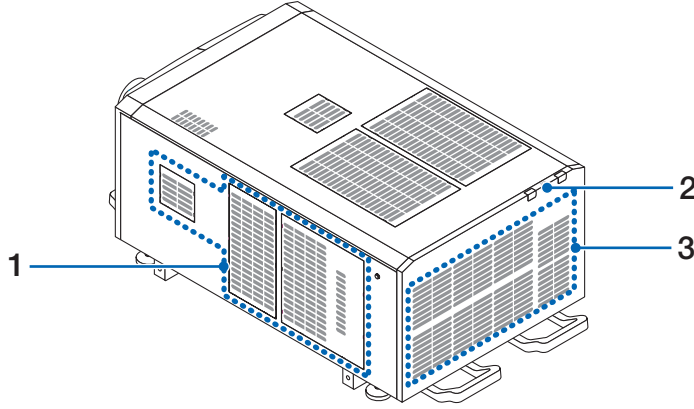

1. مدخل الهواء

مدخل الهواء مُصمَّم لتبريد الأجزاء الداخلية لجهاز العرض. فلا تقم بتغطيته.

2. أداة رنين (في الجزء الخلفي لجهاز العرض من الداخل)

تصدر أداة الرنين تنبيهًا صوتيًا عند حدوث خطأ.

3. مخرج هواء

يُستخدم مخرج الهواء لتنقيس الحرارة من داخل جهاز العرض. فلا تقم بتغطيته.

ملاحظة لا تغطِّي مداخل ومخرج الهواء أثناء تشغيل جهاز العرض. عدم وجود تهوية كافية يؤدي إلى ارتفاع درجة الحرارة الداخلية وقد يتسبب في نشوب حريق أو حدوث عطل.

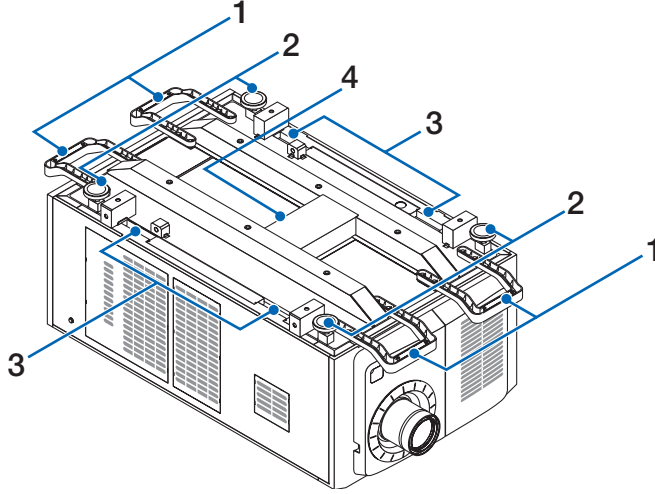

1. مقبض (4 مواضع)
مقابض لتحريك جهاز العرض.
2. قوائم تعديل المستوى (في 4 مواضع)
في وضع التركيب المعتاد، يمكنك تعديل ميل جهاز العرض في 4 مواضع.
3. مماسك
تُستخدم هذه المماسك عند تحريك جهاز العرض.
4. منفذ خروج الهواء الساخن
يتم طرد الحرارة من داخل جهاز العرض من هنا. تجنب إعاقة المنفذ.

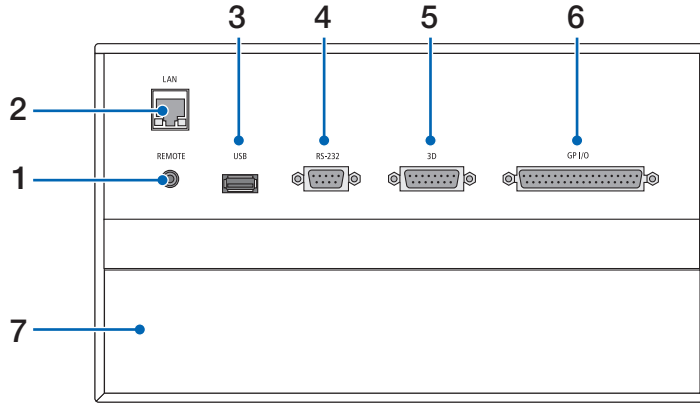

1. طرفية الخدمة (التحكم عن بُعد) (مقبس استريو صغير)

تُستخدم هذه الطرفية لغرض الخدمة فقط.

2. منفذ Ethernet (LAN) (RJ-45)

منفذ للربط مع خادم إشارة صورة أو التحكم في جهاز العرض من جهاز كمبيوتر شخصي عن طريق شبكة. وصل جهاز العرض والكمبيوتر الشخصي بكابل Ethernet متوفر بالأسواق (1000Base-T/100/10).

3. منفذ USB (النوع A)

منفذ صيانة جهاز العرض.

4. طرفية التحكم عبر الكمبيوتر الشخصي (RS-232) (D-sub مزودة بـ 9 سنون)

طرفية لتشغيل جهاز العرض من كمبيوتر شخصي عن طريق RS-232C أو لموظفي الخدمة لتعيين البيانات لجهاز العرض. وصل جهاز العرض والكمبيوتر الشخصي بكابل RS-232C مباشر ومتوفر بالأسواق.

5. طرفية ثلاثية الأبعاد (3D) (D-sub مزودة بـ 15 سن)

طرفية لتوصيل نظام الصور ثلاثي الأبعاد بجهاز العرض. (راجع صفحة 79)

6. طرفية التحكم الخارجي (GP I/O) (D-sub مزودة بـ 37 سن)

طرفية للتحكم الخارجي في جهاز العرض أو لتوصيل نظام صور ثلاثي الأبعاد بجهاز العرض. (راجع صفحة 74)

7. منفذ

يستخدم المنفذ لكتلة وسائط الصور (IMB). اتصل بالوكيل/الموزع الذي تتعامل معه لتركيب كتلة وسائط الصور. راجع دليل كتلة وسائط الصور للحصول على تفاصيل كتلة وسائط الصور.

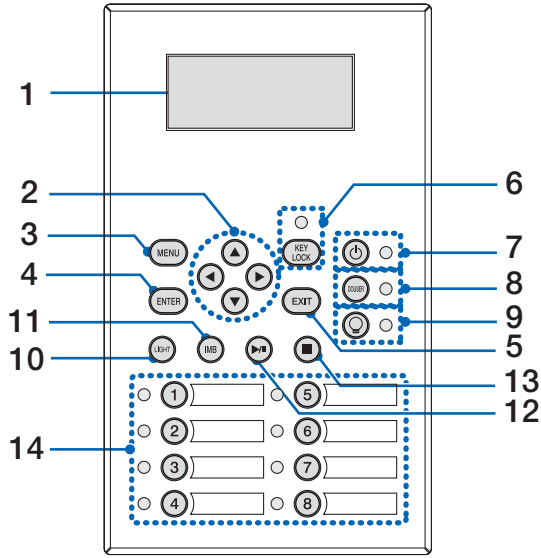

1. شاشة LCD
تعرض شاشة LCD القوائم وإعداد القيم لعمليات العرض.
2. الأزرار (UP/DOWN/LEFT/RIGHT) ▲/▼/◀/▶
اضغط على هذه الأزرار لاختيار أحد عناصر القائمة أثناء عرض القائمة.
3. الزر MENU
اضغط على هذا الزر لعرض مختلف الإعدادات والتعديلات بالقائمة. (راجع صفحة 49)
4. الزر ENTER
اضغط على هذا الزر لاختيار عنصر القائمة.
5. الزر EXIT
اضغط على هذا الزر للعودة إلى عنصر القائمة السابق.
6. الزر KEY LOCK
اضغط على هذا الزر لتأمين أفعال الأزرار (KEY LOCK) بوحدة التحكم. لا تؤدي أزرار لوحة التحكم وظائفها إذا كان المؤشر KEY LOCK مُضئاً. اضغط على الزر KEY LOCK لمدة ثانية واحدة أو أكثر إذا كان المؤشر KEY LOCK مُطفأ سيؤدي إلى تأمين أفعال الأزرار. اضغط على الزر KEY LOCK لمدة ثانية واحدة أو أكثر إذا كان المؤشر KEY LOCK مُضئاً سيؤدي إلى فتح أفعال الأزرار. (راجع صفحة 40)

ملاحظة KEY LOCK سيُضيء تلقائياً إذا لم تُجري أي عملية تشغيل على لوحة التحكم في حالة الاستعداد لمدة 30 ثانية كوضع افتراضي. (راجع صفحة 40)

7. الزر (POWER) ⏻
اضغط على هذا الزر لأكثر من ثلاث ثوانٍ لتشغيل جهاز العرض أو إيقاف تشغيله (وضع الاستعداد). (راجع صفحة 64)
لبدء تشغيل جهاز العرض، قم بتشغيل مفتاح الطاقة الرئيسي بجهاز العرض لضبط جهاز العرض على وضع الاستعداد. (راجع صفحة 33)
8. الزر DOUSER
اضغط على هذا الزر لفتح الدوسير وإغلاقه. (راجع صفحة 64)
9. الزر (LIGHT ON/OFF) ☀
اضغط على هذا الزر لمدة خمس ثوانٍ أو أكثر لتشغيل مصدر الضوء أو إيقاف تشغيله بينما يكون جهاز العرض مُشغلاً. (راجع صفحة 41)
10. الزر LIGHT
اضغط على هذا الزر لعرض قائمة تعديل مصدر الضوء. (راجع صفحة 39)
11. زر كتلة الوسائط المتكاملة (من المقرر أن يتم دعمه في تحديث مستقبل)
هذا الزر قابل للتشغيل عند تثبيت كتلة الوسائط في جهاز العرض. اضغط على هذا الزر لعرض قائمة التشغيل الخاصة بكتلة الوسائط.

1. ما هي محتويات العبوة؟ وما هي أسماء مكونات جهاز العرض

12. زر التشغيل/الإيقاف المؤقت (من المقرر أن يتم دعمه في تحديث مستقبلي)

هذا الزر قابل للتشغيل عند تثبيت كتلة الوسائط في جهاز العرض.
اضغط على هذا الزر لتشغيل محتويات الصورة أو إيقافها مؤقتًا.

13. زر الإيقاف (من المقرر أن يتم دعمه في تحديث مستقبلي)

هذا الزر قابل للتشغيل عند تثبيت كتلة الوسائط في جهاز العرض.
اضغط على هذا الزر لإيقاف تشغيل محتويات الصورة.

14. أزرار محددة مسبقًا

اضغط على الزر سابق التحديد لاختيار عنوان (إشارة الدخول) المُخصَّصة لكل زر. يمكن تسجيل ما يصل إلى 100 عنوان (إشارات الدخول) في جهاز العرض هذا، ويمكن تخصيص أي 16 عنوانًا منها إلى الزر سابق التحديد. يُرجى مطالبة الوكيل الذي تتعامل معه بالتسجيل وتغيير عناوين الأزرار كما هو مطلوب.
تعرض مؤشرات الزر سابق التحديد العنوان أو حالة الاختيار المعينة. (راجع صفحة 63)

تلميح

لاختيار عنوان مُخصَّص لأحد الأزرار سابقة التحديد، استخدم الإجراء التالي.

• لاختيار عنوان مُخصَّص لأحد الأزرار من "Preset Button1" إلى "Preset Button8"

اضغط على الزر الذي يتوافق مع رقم الزر سابق التحديد (الزر <1> إلى <8>).

- اضغط على الزر <1> لاختيار "Preset Button1".

- اضغط على الزر <8> لاختيار "Preset Button8".

• لاختيار عنوان مُخصَّص لأحد الأزرار من "Preset Button9" إلى "Preset Button16"

اضغط على الزر سابق التحديد (الزر <1> إلى <8>) مع الاستمرار في الضغط على الزر UP.

- اضغط على الزر <1> مع الاستمرار في الضغط على الزر UP لاختيار "Preset Button9".

- اضغط على الزر <8> مع الاستمرار في الضغط على الزر UP لاختيار "Preset Button16".

2.

التركيب والتوصيلات

2-1. خطوات الإعداد والتوصيل

اتبع الخطوات التالية لإعداد جهاز العرض:

- **الخطوة الأولى**
قم بإعداد الشاشة وجهاز العرض. (تواصل مع الوكيل الذي تتعامل معه لإجراء الإعداد.)
- **الخطوة الثانية**
وصل كابل الطاقة بجهاز العرض. (راجع صفحة 26)
- **الخطوة الثالثة**
وصل الكابلات بطرفيات دخل الصور. (راجع صفحة 31)
وصل الكابلات بطرفيات التحكم المختلفة. (راجع صفحة 31)

2-2. توصيل كابل الطاقة

استشر وكليك بشأن تركيب كابل الطاقة في جهاز العرض.

إذا تم تزويد جهاز العرض والضوء بالتيار المتردد باستخدام كابل طاقة واحد (نمط التوصيل C1)، فليس من الضروري توصيل الكابل بوحدة الإمداد بالطاقة لجهاز العرض. كابل الطاقة غير مُرفق مع جهاز العرض. استخدم كابل الطاقة الذي يفي بالمعايير والجهد الكهربائي لوحدة الإمداد بالطاقة في البلد الذي تستخدم فيه جهاز العرض. اطلب من الوكيل الذي تتعامل معه تحديد كابل الطاقة المطلوب لشرائه.

⚠ تحذير

اقرأ بعناية المحتويات الموضحة بهذا القسم قبل التوصيل وتوصيل الكابلات وفقاً للإجراء المناسب. قد تتسبب التعامل غير الملائم في إصابات قاتلة أو خطيرة أو غيرها من الإصابات الجسدية بسبب حريق أو صدمة كهربائية.

⚠ تحذير

- استشر وكليك بشأن تركيب كابل الطاقة في جهاز العرض.
- تجنب تركيب كابل الطاقة بنفسك، فقد يتسبب ذلك في نشوب حريق أو حدوث صدمة كهربائية.
- قبل توصيل كابلات الطاقة، تأكد من إيقاف تشغيل مفتاح طاقة جهاز العرض ومفتاح طاقة الضوء. اقطع الاتصال بطاقة التيار المتردد.
- تأكد من تأريض الجهاز لضمان السلامة. استخدم كابل الطاقة الذي يفي بالمعايير والجهد الكهربائي لوحدة الإمداد بالطاقة في البلد الذي تستخدم فيه جهاز العرض، وقم دائماً بتوصيل الجهاز بالأرضي. وإذا لم يكن الأرضي متصلاً، فقد ينتج عن ذلك حدوث صدمات كهربائية.
- عند توصيل مقابس كابل الطاقة بدخل التيار المتردد والمأخذ الكهربائي، احرص على إدخال المقابس بأمان حتى النهاية.
- بالنسبة لنمط التوصيل C2، تأكد من تركيب سداة سلك الطاقة. إذا كان التوصيل بين قابس كابل الطاقة ومأخذ التيار الكهربائي غير محكم، فقد تؤدي منطقة التوصيل إلى توليد الحرارة، مما يسبب الحروق والحوادث.

⚠ تنبيه

هذا الجهاز مُصمَّم للاستخدام عندما يكون سلك الطاقة موصلًا بالأرض. إذا لم يكن سلك الطاقة متصلاً بالأرض، فقد يتسبب ذلك في حدوث صدمة كهربائية. يُرجى التأكد من أن سلك الطاقة مؤرَّض بشكل صحيح.

- 1** وصل كابل وحدة الإمداد بالتيار الكهربائي المتردد.
وصّل كابل وحدة الإمداد بالتيار الكهربائي المتردد بجهاز العرض.

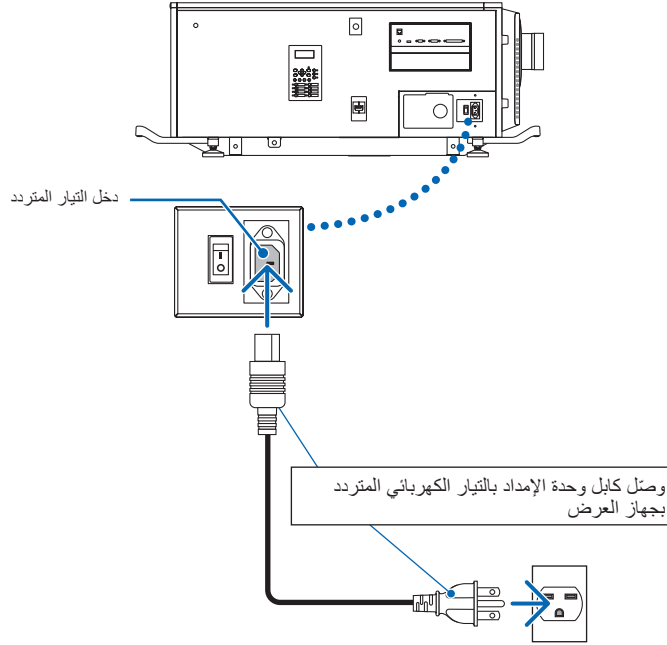

- 2** وصل قابس الطاقة بالمأخذ الكهربائي.
هذا يُكْمَل اتصال كابل وحدة الإمداد بالتيار الكهربائي المتردد.

تركيب مثبت كابل الطاقة

لمنع كابل الطاقة من الانفكاك بشكل عفوي من منفذ دخل التيار المتردد AC IN، قم بتركيب مثبت كابل الطاقة الموزد لتثبيت كابل الطاقة.

تنبيه ⚠

- لمنع انحلال كابل الطاقة، تأكد من دخول جميع أطرافه بالكامل في طرفية دخل التيار المتردد AC IN بجهاز العرض قبل استخدام مثبت كابل الطاقة لتثبيت كابل الطاقة. علمًا بأن انحلال كابل الطاقة قد يتسبب في نشوب حريق أو حدوث صعقة كهربائية.
- تجنّب خزم كابل الطاقة، فالقيام بذلك يمكن أن يسبب حرارة أو نشوب حريق.

ملاحظة

- لا تقم بتثبيت كابل الطاقة بالكابلات الأخرى، فقد يؤدي ذلك إلى توليد تشويش، مما قد يؤثر سلبيًا على كابل الإشارة.
- احرص على عدم إدخال الشريط بشكل عكسي. بمجرد تركيب الشريط، لا يمكن إزالته من الفتحة.

- 1** عندما يكون شريط وحدة المشبك مواجهًا لسلك وحدة الإمداد بالطاقة، فاحرص على محاذاة طرف سدادة سلك وحدة الإمداد بالطاقة مع فتحة التثبيت في جسم جهاز العرض والضغظ عليها. ركب سدادة سلك الطاقة على الجانب الآخر بنفس الطريقة.

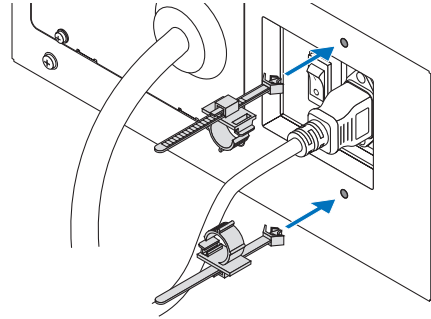

- 2** مرّر الشريط عبر الفتحات الموجودة في سدادات سلك الطاقة.

استخدم الشريطين للف سلك الطاقة من الجانبين الأيسر والأيمن.

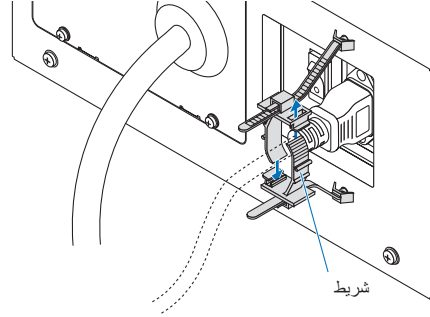

3 حرك وحدة المشبك إلى قاعدة سلك الطاقة.

يمكن ضبط موضع وحدة المشبك بسحب العروة في اتجاه السهم.
بعد ضبط موضع وحدة المشبك، حرر العروة لتثبيت وحدة المشبك في مكانها.

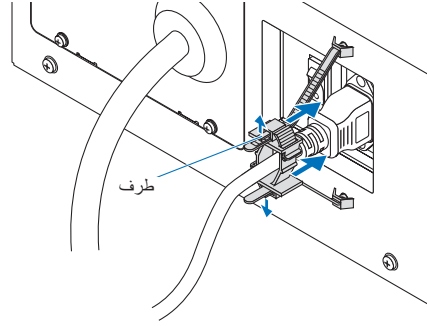

4 اسحب الغعروة لربط سلك الطاقة.

يمكن ضبط موضع الشريط بسحب العروة في اتجاه السهم.
اسحب القسمين العلوي والسفلي من الشريط بطريقة متوازنة.
بعد ضبط موضع المشبك، حرر العروة لتثبيت الشريط في مكانه.

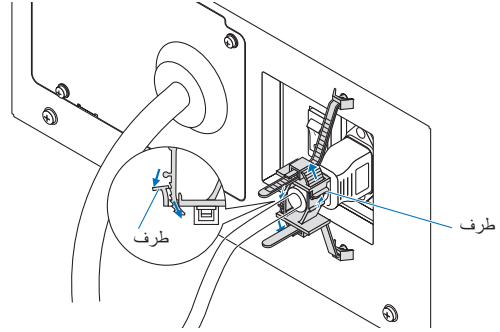

وبهذا تكتمل عملية تركيب مثبت كابل الطاقة.

خلع كابل الطاقة من مثبت كابل الطاقة

اسحب مقبض كلا المشبكين لإزالة الشريطين.

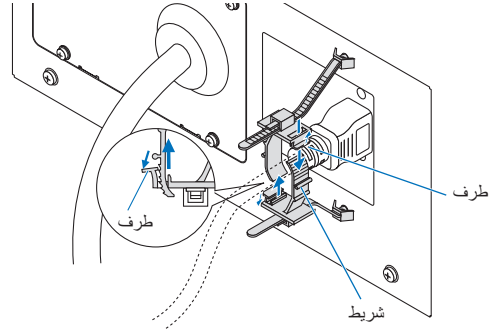

تنبيه ⚠

قد يصبح جهاز العرض ساخناً بصورة مؤقتة عند إيقاف تشغيل الطاقة أو في حالة انقطاع التيار المتردد أثناء قيام الجهاز بالعرض. توخ الحذر عند التعامل مع جهاز العرض.

2-3. التوصيل بطرفيات دخل الصور

منافذ دخل الفيديو التي يمكن استخدامها مع كتلة وسائط الصور هي كما يلي. ارجع إلى دليل التعليمات الخاص بكتلة وسائط الصور للحصول على تفاصيل حول توصيل منافذ دخل الفيديو بأجهزة خارجية.

1 x	منفذ دخل HDMI	IMB
2 x	منفذ دخل 3G SDI	

2-4. توصيل طرفية التحكم المختلفة

فيما يتعلّق بالتحكم، يأتي جهاز العرض بمنافذ مثل طرفية التحكم عبر الكمبيوتر الشخصي ومنفذ Ethernet (RJ-45).

- طرفية التحكم عبر الكمبيوتر الشخصي (RS-232) ----- استخدم هذه الطرفية عند التحكم في جهاز العرض في اتصال تسلسلي من جهاز كمبيوتر شخصي.
- منفذ شبكة محلية (LAN) ----- استخدم هذا المنفذ عند التحكم في جهاز العرض في اتصال LAN من جهاز كمبيوتر شخصي.

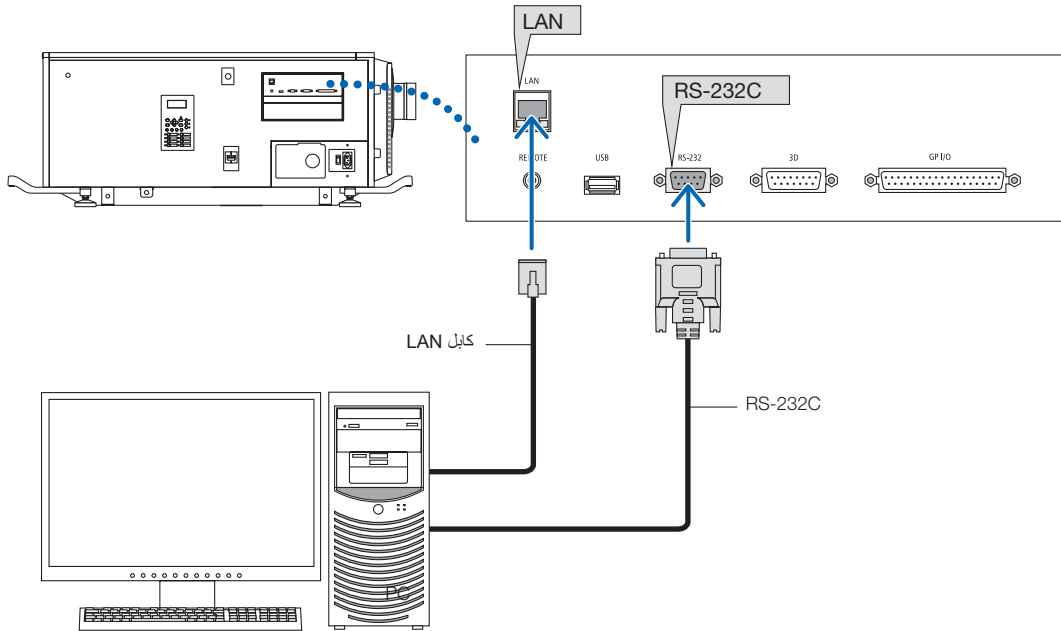

3.

عرض الصور (عملية التشغيل الأساسية)

3-1. خطوات عرض الصور

- **الخطوة الأولى**
قم بتوصيل الطاقة بجهاز العرض. (راجع صفحة 33)
- **الخطوة الثانية**
اختر عنوان إشارة الدخل. (راجع صفحة 35)
- **الخطوة الثالثة**
عدّل موضع الشاشة المعروضة وحجمها. (راجع صفحة 36)
- **الخطوة الرابعة**
افصل الطاقة عن جهاز العرض. (راجع صفحة 42)

3-2. تشغيل جهاز العرض



يقوم جهاز العرض بتوليد ضوء قوي. عند تشغيل الطاقة، احرص على التشغيل من الجهة الجانبية أو الخلفية لجهاز العرض (خارج النطاق المحظور (HD)). وكذلك عند تشغيل الجهاز، تأكد من عدم وجود أي شخص ينظر إلى العدسة ضمن نطاق العرض.

التحضير:

- قم بتوصيل كابل الطاقة بجهاز العرض (انظر صفحة 26).
- قم بتزويد جهاز العرض بالتيار المتردد.

ملاحظة:

- أوقف تشغيل مفتاح الطاقة الرئيسي بجهاز العرض إلى جهاز العرض عند الإمداد بالتيار المتردد أو قطعه. الإمداد بالتيار المتردد أو قطعه بينما يكون مفتاح الطاقة الرئيسي في وضع التشغيل يؤدي إلى تلف جهاز العرض.
 - يتضمن تشغيل جهاز العرض وإيقاف تشغيله عملية من خطوتين؛ "مفتاح الطاقة الرئيسي" وكذلك "الزر POWER".
 - تشغيل الطاقة. (راجع هذه الصفحة)
- [1] اضغط "مفتاح الطاقة الرئيسي" لجهاز العرض على وضع التشغيل. فسيكون جهاز العرض مضبوطاً في وضع الاستعداد.
 - [2] إذا كان KEY LOCK مشغلاً، فاضغط على الزر KEY LOCK لمدة ثانية واحدة أو أكثر. KEY LOCK سينطفئ وستصبح أزرار لوحة التحكم قابلة لأداء وظائفها.
 - [3] اضغط على الزر POWER لمدة ثلاث ثوانٍ أو أكثر. وبذلك يتم تشغيل جهاز العرض.
- إيقاف تشغيل الطاقة. (راجع صفحة 42)
 - [1] اضغط على الزر POWER لمدة ثلاث ثوانٍ أو أكثر. فسيكون جهاز العرض مضبوطاً في وضع الاستعداد.
 - [2] اضغط "المفتاح الرئيسي لطاقة" لجهاز العرض على وضع الإيقاف. وبذلك يتوقف جهاز العرض عن التشغيل.

1 اخلع غطاء العدسة.

2 أدخل مفتاح المسؤول المسوؤل أفقيًا في مُحوّل المسؤول المفتاحي وقم بتحويله في اتجاه عقارب الساعة إلى الموضع العمودي. لن يعد من الممكن إخراج مفتاح المسؤول. لن يعمل جهاز العرض إلا إذا تم إدخال مفتاح المسؤول.

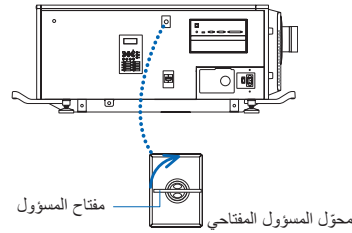

3 قم بتشغيل مفاتيح الطاقة على جانب جهاز العرض بالترتيب التالي: أولاً مفتاح تشغيل الطاقة (1) ثم مفتاح طاقة جهاز العرض (2).

ستصدر أداة الرنين الموجودة بجهاز العرض تنبيهًا صوتيًا. سيومض مؤشر الزر POWER باللون الأخضر وسيضيء مؤشر الحالة SYSTEM باللون البرتقالي الفاتح (حالة الاستعداد). KEY LOCK سيضيء لتفانينًا إذا لم تُجرى أي عملية تشغيل على لوحة التحكم في حالة الاستعداد لمدة 30 ثانية كوضع افتراضي. لا تؤدي أزرار لوحة التحكم وظائفها إذا كان المؤشر KEY LOCK مُضيئًا. (راجع صفحة 40)

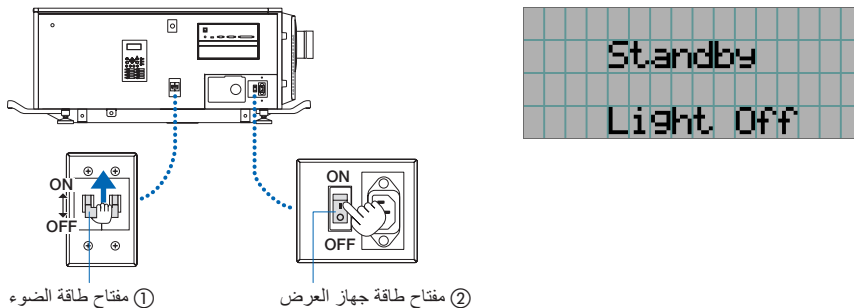

4 إذا كانت KEY LOCK قيد التشغيل، فاضغط على الزر KEY LOCK لمدة ثانية واحدة أو أكثر. KEY LOCK يصبح خارج. ينطفئ مؤشر الزر KEY LOCK وتصبح أزرار لوحة التحكم قابلة لأداء وظائفها. (راجع صفحة 40)

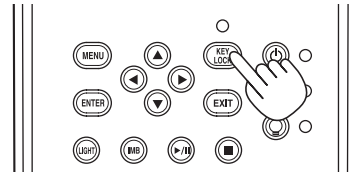

5 اضغط على الزر POWER بلوحة تحكم جهاز العرض لمدة ثلاث ثوانٍ أو أكثر. وبذلك يتم تشغيل جهاز العرض.

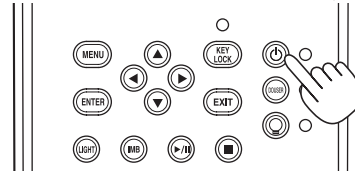
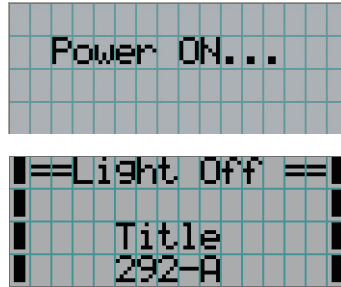

عند اكتمال بدء تشغيل جهاز العرض، تتغير حالة الأزرار POWER و DOUSER و LIGHT ON/OFF والزر سابق التحديد (الزر <1> إلى <8>) على النحو التالي.

الزر POWER	يضىء باللون الأخضر
الزر DOUSER	الإعدادات الأولية: مُطفأ (الدوسير مغلق)
الزر LIGHT ON/OFF	الإعدادات الأولية: يومض باللون الأخضر (مصدر الضوء مُطفأ)
الزر <1> إلى <8>	الزر سابق التحديد الذي تم اختياره مؤخرًا يضيء باللون الأخضر

6 اضغط على الزر LIGHT ON/OFF بلوحة تحكم لمدة ثلاث ثوانٍ أو أكثر.

يتم تشغيل مصدر الضوء وتضيء الشاشة بعد حوالي 15 ثانية. يومض مؤشر الزر LIGHT ON/OFF في دورات من ثانيتين (ويتغير إلى ضوء أخضر ثابت بعد 90 ثانية). يظل الدوسير مغلقًا إلى أن تضيء الشاشة (يضىء مؤشر الزر DOUSER باللون الأخضر). عندما يكون الدوسير مفتوحًا، ينطفئ مؤشر الزر DOUSER.

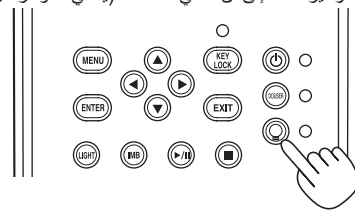
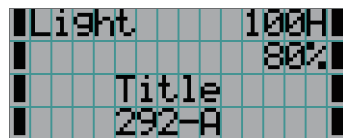

ملاحظة

- أثناء تشغيل جهاز العرض، تأكد من خلع غطاء العدسة والغطاء الواقي للزجاج من العدسة. وإلا، فقد يتسبب غطاء العدسة والغطاء الواقي للزجاج بسبب تراكم الحرارة.
- في الحالات التالية، يتعدّد تشغيل طاقة جهاز العرض حتى إذا قمت بالضغط على الزر POWER.
 - عندما تكون درجة الحرارة الداخلية مرتفعة بشكل غير طبيعي. وظيفة الحماية تمنع الطاقة من التشغيل. انتظر بعض الوقت (إلى أن تبرد المكونات الداخلية لجهاز العرض) ثم قم بتشغيل الطاقة.
 - عندما يومض مؤشر الحالة SYSTEM باللون الأحمر دون أن يضيء مصدر الضوء بعد التشغيل. قد تكون هناك مشكلة بجهاز العرض. تحقق من بيان الخطأ على شاشة LCD وتواصل مع الوكيل/الموزع الذي تتعامل معه للحصول على التعليمات.

3-3. اختيار عنوان إشارة الدخل

يسمح لك جهاز العرض هذا بتحديد العنوان المسجل مسبقًا (إشارة دخل) باستخدام الأزرار سابقة التحديد في لوحة التحكم (حتى 16 عنوانًا). اطلب من الوكيل/الموزع الحصول على تفاصيل عن تسجيل العناوين وتغييرها. يشرح هذا القسم خطوات اختيار العناوين المسجلة.

1 قم بتشغيل الطاقة على أجهزة الصور المتصلة بجهاز العرض.

2 اضغط على الزر MENU.

3 اضغط على الزر LEFT/RIGHT لعرض "Title Select" على شاشة LCD.

عند كل ضغطة على الأزرار LEFT/RIGHT، سيتم تدوير الشاشة كـ "Title Select" ← → "Configuration" ← → "(Title Setup)" ← → "Information".

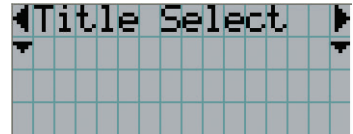

4 اضغط على الزر DOWN.

يُعرض عنوان إشارة الدخل.

• عند إجراء اختيار خاطئ، اضغط على الزر UP، عندئذ ستعود إلى القائمة السابقة.

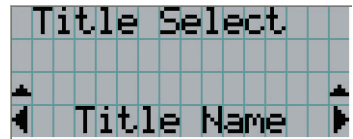

5 اضغط على الأزرار LEFT/RIGHT لعرض "Title of Signal to be Projected" على شاشة LCD.

6 اضغط على الزر ENTER.

يتم اختيار عنوان الإشارة المراد عرضها.

• تشير العلامة (*) على شاشة LCD إلى أن هذا هو العنصر المختار حاليًا.

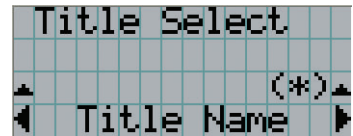

3-4. تعديل موضع الشاشة المعروضة وحجمها

3-4-1. عرض نمط الاختبار

- 1** اضغط على الزر MENU أو اختر نمط اختبار من الأزرار سابقة التحديد (الزر <1> إلى <8>).
إذا قمت بتسجيل أنماط الاختبار في الأزرار سابقة التحديد (الأزرار من <1> إلى <8>)، فاختر نمط الاختبار وفقاً لموضوع "3-3. اختيار عنوان إشارة الدخل (راجع صفحة 35)".

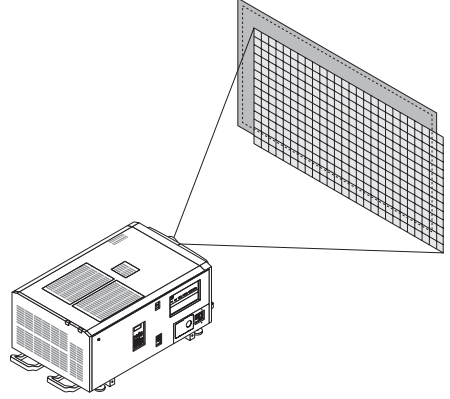

- 2** اضغط على الزر LEFT/RIGHT لعرض "Title Select" على شاشة LCD.

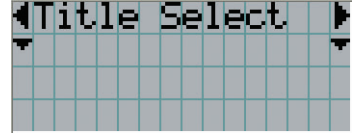

- 3** اضغط على الزر DOWN.

يُعرض عنوان إشارة الدخل.

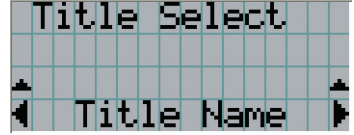

- 4** اضغط على الزر LEFT/RIGHT لعرض "TEST Pattern" على شاشة LCD.

- 5** اضغط على الزر DOWN.

تدخل شاشة LCD إلى الوضع الذي يمكنك فيه اختيار نمط اختبار.

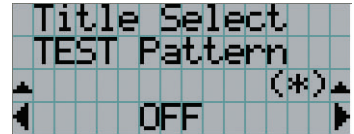

- 6** اضغط على الزر LEFT/RIGHT.

يؤدي هذا إلى تبديل اسم نمط الاختبار المعروض على شاشة LCD.

- 7 اعرض على شاشة LCD اسم نمط الاختبار المراد عرضه، ثم اضغط على الزر ENTER. عندئذ يتم عرض نمط الاختبار.



لإلغاء عرض نمط الاختبار، اختر عنوان الإشارة للعرض أو اختر نمط الاختبار "OFF".



3-4-2. تعديل موضع الشاشة المعروضة (إزاحة العدسة)



تنبيه

يمكنك عمل إجراءات الضبط من الجزء الخلفي أو الجانبي لجهاز العرض. في حال إجراء تعديلات من الأمام، يمكن أن تتعرض عينيك إلى ضوء قوي وتصاب بجروح.

- 1 اضغط على الزر MENU.
- 2 اضغط على الزر LEFT/RIGHT لعرض "Configuration" على شاشة LCD.
- 3 اضغط على الزر DOWN.
- 4 اضغط على الزر LEFT/RIGHT لعرض "Lens Control" على شاشة LCD.
- 5 اضغط على الزر DOWN. تظهر الشاشة ("Lens Position") لتعديل موضع الشاشة المعروضة.

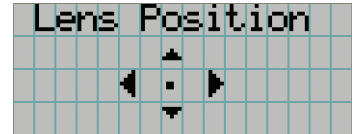

- 6 اضغط على الزر UP/DOWN/LEFT/RIGHT. يتحرك موضع الشاشة المعروضة في الاتجاه المختار.

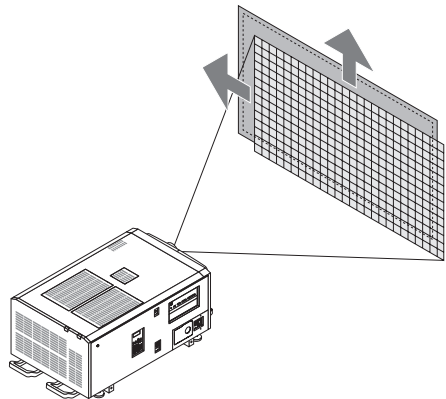

- 7 اضغط على الزر EXIT عند اكتمال عملية التعديل. ستعود الشاشة إلى قائمة أعلى بمستوى واحد (حيث تظهر "Lens Control").

3-4-3. تعديل الحجم (التكبير/التصغير) والتركيز البؤري للشاشة المعروضة

- 1 اضغط على الزر MENU.
- 2 اضغط على الزر LEFT/RIGHT لعرض "Configuration" على شاشة LCD.
- 3 اضغط على الزر DOWN.
- 4 اضغط على الزر LEFT/RIGHT لعرض "Lens Control" على شاشة LCD.
- 5 اضغط على الزر DOWN.
تظهر الشاشة ("Lens Position") لتعديل موضع الشاشة المعروضة.

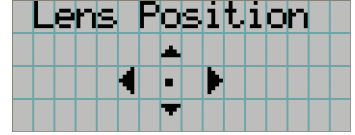

- 6 اضغط على الزر ENTER.
تظهر الشاشة لتعديل الحجم والتركيز البؤري للشاشة المعروضة.
اضغط على الزر ENTER لتبديل العرض بين الضبط "Lens Position" و "Focus Zoom".



- 7 عدّل الحجم والتركيز البؤري للشاشة المعروضة.
اضغط على الزر UP/DOWN لضبط التركيز البؤري.
اضغط على الزر LEFT/RIGHT لضبط الحجم.

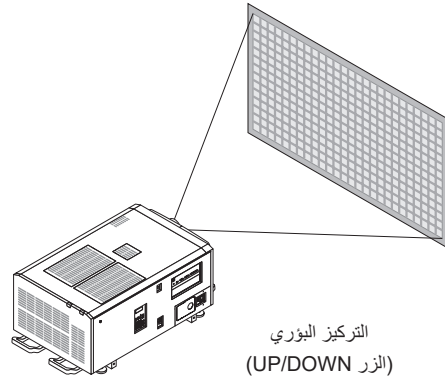
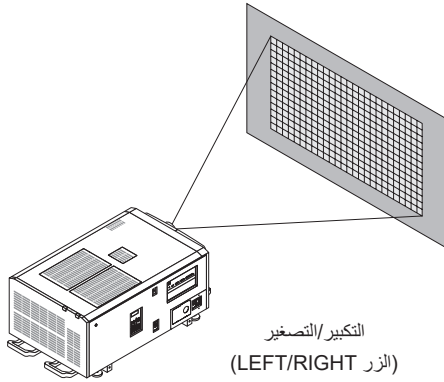

- 8 اضغط على الزر EXIT عند اكتمال عملية التعديل.
ستعود الشاشة إلى قائمة أعلى بمستوى واحد (حيث تظهر "Lens Control").

3-4-4. تعديل سطوع الشاشة المعروضة (خرج الضوء)

ملاحظة إذا ارتفعت درجة الحرارة الداخلية لجهاز العرض بسبب ارتفاع درجة الحرارة الغرفة، فقد يقل خرج الضوء تلقائيًا. وهذا ما يُسمى "وضع الحماية الحرارية (قوة تخفيف الضوء)". عندما يكون جهاز العرض في وضع الحماية الحرارية، تقل درجة سطوع الصورة قليلاً. لمسح وضع الحماية الحرارية، قم بتعديل خرج الضوء. استشر الوكيل/الموزع الذي تتعامل معه للحصول على التفاصيل.

1 اضغط على الزر LIGHT.

تظهر الشاشة لتعديل خرج الضوء.

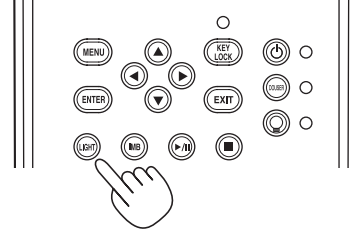
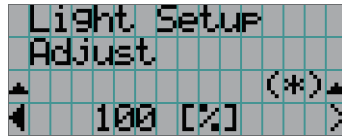

2 اضغط على الزر LEFT/RIGHT لضبط خرج الضوء.

تُطبَّق قيمة التعديل المُحدَّدة.

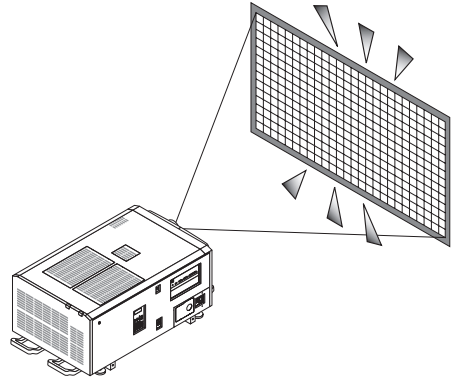

3-5. منع سوء التشغيل

يمكن تأمين قفل أزرار لوحة التحكم بواسطة (KEY LOCK) لمنع سوء التشغيل. لا تؤدي أزرار لوحة التحكم وظائفها إذا كان المؤشر KEY LOCK مُضبطًا. KEY LOCK يجب أن يكون مُطفأ لتشغيل هذه الأزرار.

ملاحظة

- KEY LOCK يضيء تلقائيًا في الحالات التالية.
 - عندما يدخل جهاز العرض في وضع الاستعداد عن طريق تشغيل مفتاح الطاقة الرئيسي بجهاز العرض أثناء التزويد بطاقة التيار الكهربائي المتردد.
 - عندما يدخل جهاز العرض في وضع الاستعداد بعد إيقاف تشغيل الطاقة باستخدام الزر POWER.
- التوقيت الذي يضيء فيه المؤشر KEY LOCK بينما يكون جهاز العرض في وضع الاستعداد اعتمادًا على الإعداد "تأمين قفل المفاتيح تلقائيًا" في قائمة التعديل.
 - عند تمكين الإعداد "تأمين قفل المفاتيح تلقائيًا"، يضيء المؤشر KEY LOCK تلقائيًا إذا لم تُجرى أي عملية تشغيل على لوحة التحكم في حالة الاستعداد لمدة 30 ثانية. KEY LOCK يضيء تلقائيًا مرة أخرى حتى بعد انطفاء المؤشر KEY LOCK إذا لم تُجرى أي عملية تشغيل على لوحة التحكم لمدة 30 ثانية.
 - عند تعطيل إعداد "تأمين قفل المفاتيح تلقائيًا"، يضيء المؤشر KEY LOCK تلقائيًا عندما يدخل جهاز العرض في وضع الاستعداد؛ ومع ذلك، فإنه يظل مُطفأ بعد أن ينطفئ KEY LOCK.

3-5-1. KEY LOCK إعدادات

- اضغط على الزر KEY LOCK بلوحة التحكم لمدة ثانية واحدة أو أكثر.
 - KEY LOCK يضيء. يضيء مؤشر الزر KEY LOCK باللون البرتقالي. عندما تضغط على أحد الأزرار بلوحة تحكم جهاز العرض بينما يكون المؤشر KEY LOCK مُضبطًا، تظهر الرسالة "الوحة التحكم مؤمنة القفل. (KEY LOCK)"، ولن يؤدي الزر وظيفته. (راجع صفحة 45)

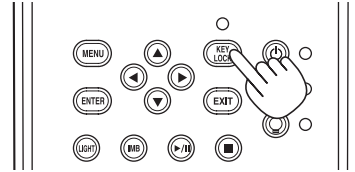

3-5-2. تحول KEY LOCK قبالة

- اضغط على الزر KEY LOCK لمدة ثانية واحدة أو أطول أثناء تشغيل KEY LOCK.
 - KEY LOCK يصبح خارج. مؤشر زر KEY LOCK ينطفئ.

3-6. تشغيل/إطفاء الضوء بينما جهاز العرض مشغّل

3-6-1. إطفاء الضوء

- اضغط على الزر LIGHT ON/OFF بلوحة التحكم لمدة ثلاث ثوانٍ أو أكثر.

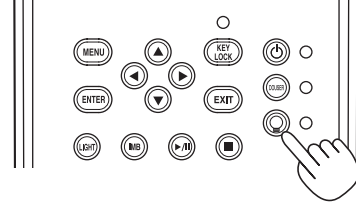

3-6-2. تشغيل الضوء

- اضغط على الزر LIGHT ON/OFF بلوحة التحكم لمدة ثلاث ثوانٍ أو أكثر.

3-7. إيقاف تشغيل جهاز العرض

1 اضغط على الزر POWER بلوحة تحكم جهاز العرض لمدة ثلاث ثوانٍ أو أكثر.

ينطفئ الضوء ويومض مؤشر الزر POWER باللون الأخضر، وتومض مؤشرات الحالة باللون البرتقالي (وضع التبريد). تستمر المروحة في الدوران أثناء التبريد، ويظهر مقدار الوقت المتبقي للتبريد على شاشة LCD. يبلغ وقت الراحة 90 ثانية. عندما تنتهي فترة الراحة، ينطفئ مؤشر الزر POWER ويضيء مؤشر الحالة باللون البرتقالي (وضع الاستعداد). KEY LOCK سيضيء تلقائيًا إذا لم تُجرى أي عملية تشغيل على لوحة التحكم في حالة الاستعداد لمدة 30 ثانية كوضع افتراضي. لا تؤدي أزرار لوحة التحكم وظانفها إذا كان المؤشر KEY LOCK مُضيئًا. (راجع صفحة 40)

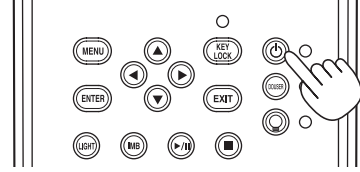
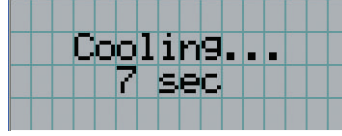

2 بعد ضبط وضع الاستعداد، قم بإيقاف تشغيل مفاتيح الطاقة الخاصة بجهاز العرض بالترتيب التالي: أولاً مفاتيح طاقة جهاز العرض، ثم مفاتيح الطاقة الخفيف.

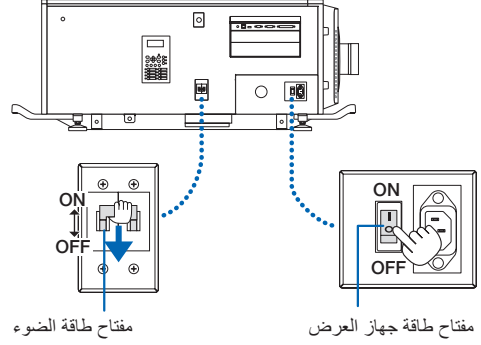

3 أدر مفتاح المسؤول عكس اتجاه عقارب الساعة إلى الموضع الأفقي ثم أخرجه.

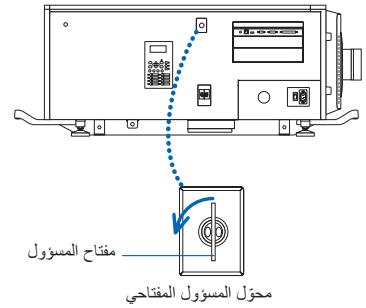

4 أوقف تشغيل وحدة الإمداد بالتيار المتردد للوحدة الرئيسية من قاطع الدائرة، وما إلى ذلك.

ملاحظة

في الحالات التالية، لا توقف تشغيل مفتاح الطاقة الرئيسي أو تفصل طاقة التيار الكهربائي المتردد. فقد يؤدي ذلك إلى تعرّض جهاز العرض للضرر.

- أثناء عرض الصور
- أثناء تشغيل المروحة بعد إيقاف تشغيل الطاقة
- أثناء الفترة التي يبرد فيها جهاز العرض بعد فصل الطاقة.
- عند استخدام كتلة الوسائط المتكاملة: 180 ثانية
- أثناء تشغيل كتلة الوسائط المتكاملة (إذا لم يكن جهاز العرض في وضع الاستعداد)

4.

استخدام القوائم

4-1. عملية التشغيل الأساسية مع قوائم التعديل

لتعديل جهاز العرض، اعرض القائمة على شاشة LCD بلوحة تحكم جهاز العرض.

4-1-1. شاشة عرض

تتكون شاشة عرض القوائم من حقل عرض القائمة (السطران العلويان) وحقل عرض عنصر الإعداد (السطران السفليان).

- يعرض القائمة الرئيسية أو القوائم الفرعية.
- يعرض القوائم الفرعية أو عناصر الاختيار.
- يعرض الإعدادات وحالة الاختيار.
- يعرض الإعدادات والعناصر المختارة والمعلومات الواردة في القوائم المختارة.



فيما يلي معاني الرموز في شاشة عرض القوائم.

يشير إلى وجود قائمة بمستوى أعلى. اضغط على الزر UP للعودة إلى قائمة أعلى بمستوى واحد.	 
يشير إلى وجود عنصر أو قائمة مختارة في نفس المستوى. اضغط على الزر LEFT/RIGHT لعرض العناصر أو القوائم المختارة الأخرى.	 
يشير إلى وجود قائمة بمستوى أقل. اضغط على الزر DOWN لعرض القائمة الأقل بمستوى واحد.	 
يشير إلى أن هناك عناصر ضبط بمستوى أعلى أو أقل. اضغط على الزر UP للعودة إلى قائمة أعلى بمستوى واحد. اضغط على الزر DOWN لعرض عنصر الإعداد الأقل بمستوى واحد.	 

في حالة عدم عرض القوائم، تُعرض الشاشة التالية بشكل طبيعي.

عندما يكون الجهاز في وضع الاستعداد

عندما يكون جهاز العرض في وضع الاستعداد (مفتاح الطاقة الرئيسي في وضع التشغيل)، يتم عرض ما يلي.

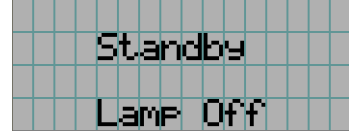

عندما يكون الجهاز مُشغلاً

عندما يكون الجهاز مُشغلاً، يتم عرض ما يلي.

- يعرض وضع الضوء وخرج الضوء (بالنسبة المئوية).
- يعرض وقت استخدام الضوء.
- يعرض العنوان المختار.
- يعرض منفذ دخل الفيديو المختار.

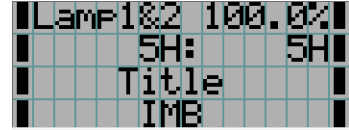

عندما يكون الجهاز متوقفًا عن التشغيل

عندما تضغط على الزر POWER بلوحة تحكم جهاز العرض لمدة 3 ثوانٍ أو أكثر، يبدأ جهاز العرض في التبريد. عندما تنتهي عملية التبريد، يدخل جهاز العرض في وضع الاستعداد. ويُعرض مقدار الوقت المتبقي للتبريد كما هو موضح أدناه أثناء التبريد.

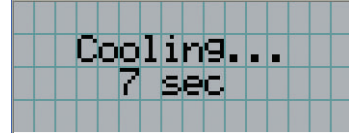

عند الضغط على أحد الأزرار بينما وظيفة تأمين قفل المفاتيح مُشغلة

في حالة الضغط على أحد الأزرار في لوحة التحكم وكانت وظيفة تأمين قفل المفاتيح مُشغلة، يتم عرض ما يلي ولن يؤدي الزر وظيفته.

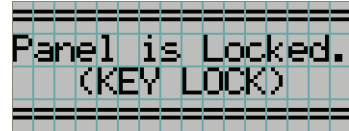

4-1-2. قوائم التشغيل

التجهيز: قم بتشغيل جهاز العرض. (راجع صفحة 33)

1 اضغط على الزر MENU بلوحة تحكم جهاز العرض.

تظهر القائمة في شاشة LCD.

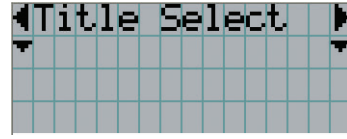

2 اضغط على الأزرار LEFT/RIGHT لعرض "Information".

عند كل ضغط على الأزرار LEFT/RIGHT، سيتم تدوير الشاشة كـ

"Title Select" ← → "Configuration" ← → "(Title Setup)" ← → "Information."

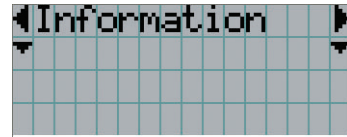

3 اضغط على الزر DOWN.

عندئذ تُعرض القائمة الفرعية "Light" من "Information".

يمكن تحديد عنصر القائمة عن طريق الضغط على الزر ENTER بدلاً من الزر DOWN.

للعودة إلى الحالة السابقة، اضغط على الزر UP أو على الزر EXIT.

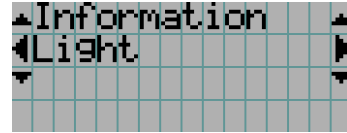

4 اضغط على الزر LEFT/RIGHT لاختيار القائمة الفرعية "Version".

عند كل ضغط على الزر LEFT/RIGHT، ستقوم الشاشة بدورة

"Light" ← → "Lens Type" ← → "Preset Button" ← → "Usage" ← → "Error Code" ← →

"Version" ← → "IP Address" ← → "Setup Date" ← → "Option Status."

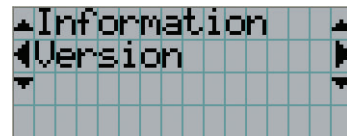

5 اضغط على الزر DOWN.

تُعرض القائمة الفرعية "System" في مرتبة أخرى أقل من القائمة "Version".

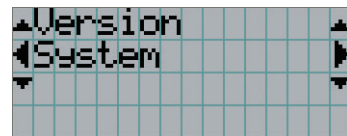

6 اضغط على الزر DOWN.

تُعرض القائمة الفرعية "BIOS" في مرتبة أخرى أقل من القائمة "Model".

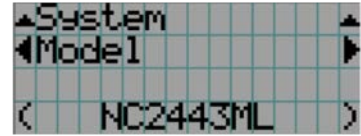

7 اضغط على الزر LEFT/RIGHT لاختيار القائمة الفرعية "Release Package".

مع كل ضغطة على الزر LEFT/RIGHT، ستظهر البيانات على الشاشة بهذا الشكل

"Model" ← → "Serial No." ← → "Release Package" ← → "Kernel" ← → "U-Boot" ← → "System Files" ← →
 "CinemaFirmware" ← → "Cinema Data" ← → "ICP Firmware" ← → "ICP ConfigFile" ← → "FMT FPGA" ← →
 "Secure Processor" ← → "Slave BIOS" ← → "Slave Firmware" ← → "Opt MCUFirmware" ← → "LD Interface" ← →
 "LD Driver1" ← → "LD Driver2" ← → "LD Driver3" ← → "LD Driver4" ← → "LD Driver5" ← → "LD Driver6" ← →
 "LD Driver7" ← → "LD Driver8" ← → "Lens Firmware" ← → "Keypad MCU" ← → "Router"

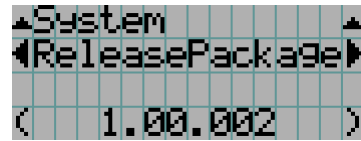

8 اضغط على الزر UP عدة مرات.

مع كل ضغطة على الزر UP، ستعود الشاشة إلى قائمة أعلى بمستوى واحد.

3-1-4. كيفية إدخال الأحرف الأبجدية الرقمية

يتم إدخال الأحرف الأبجدية الرقمية للعناصر، على سبيل المثال ملف سجل الفترة المحددة مكتوب على ذاكرة USB. (راجع صفحة 66)
يمكن إدخال الأحرف بالضغط على الأزرار الرقمية بلوحة تحكم جهاز العرض هذا.

حذف الأحرف المُدخلة التحركُ يميناَ ويساراً

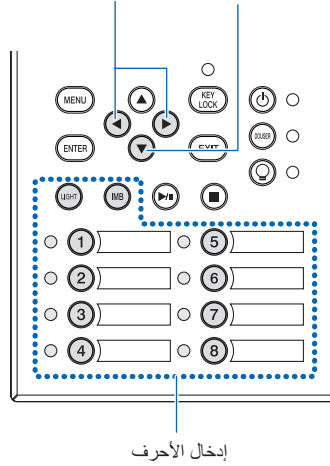

إدخال الأحرف

يمكن إدخال الأحرف بالضغط على كل زر كما هو موضح في الجدول التالي.
• لحذف حرف أثناء عملية الإدخال، اضغط على الزر DOWN.

[مثال على عملية إدخال]

لإدخال "XGA" على سبيل المثال، اتبع الإجراء التالي:

(1) اضغط على الزر "8" ثلاث مرات.

V → W → X

(2) اضغط على الزر RIGHT.

(3) اضغط على الزر "3".

XG

(4) اضغط على الزر RIGHT.

(5) اضغط على الزر "1".

XGA

الزر	الحرف الذي تم إدخاله
1	A → B → C → 1 → a → b → c → ! → ↑
2	D → E → F → 2 → d → e → f → " → ↑
3	G → H → I → 3 → g → h → i → # → ↑
4	J → K → L → 4 → j → k → l → \$ → ↑
5	M → N → O → 5 → m → n → o → % → ↑
6	P → Q → R → 6 → p → q → r → & → ↑
7	S → T → U → 7 → s → t → u → ' → ↑
8	V → W → X → 8 → v → w → x → (→ ↑
LIGHT	Y → Z → / → 9 → y → z → ? →) → ↑
IMB	* → , → . → 0 → ; → : → + → - → ↑

4-2. جدول قوائم التعديل

القوائم الواردة بين قوسين هي قوائم لموظفي الخدمة التابعين لنا. وفي العادة، لا يمكن استخدام هذه القوائم.

الصفحة المرجعية	الوصف	القائمة الفرعية	القائمة الرئيسية
51	لاختيار عنوان الإشارة المراد عرضها.	"Title Memory Name"	Title Select
51	لاختيار نمط الاختبار المراد عرضه.	TEST Pattern	Configuration
52	لضبط سطوع الضوء.	Adjust Light Setup	
52	لتعديل موضع الشاشة المعروضة.	Lens Position	Lens Control
52	لتعديل الحجم والتركيز البؤري للشاشة المعروضة.	Focus Zoom	Reset
-	لإرجاع الإعدادات إلى قيمها الافتراضية. وللاختيار من بين الأزوار والعلوين المحددة مسبقًا فقط، وإعدادات LAN فقط، وجميع الإعدادات.	(FactoryDefault)	
52	لتهيئة وقت استخدام مرشح الهواء (لتأكيد وقت تنظيف المرشح).	Filter Cleaning	
-	لتهيئة وقت استخدام مروحة.	(Fan Usage)	
-	لتهيئة وقت استخدام مصدر الضوء.	(Light Usage)	
-	لتهيئة وقت استخدام الفوسفور.	(Phosphor)	
-	لتهيئة وقت استخدام الناشر.	(Diffuser)	
55	لإعادة تعيين وقت استخدام المضخة.	(Pump)	
-	لإعادة تعيين عدد مرات استخدام الدوسير.	(Douser Count)	
-	لضبط حالة الفتح/الغلق.	Douser Setup	
-	لضبط وقت الأزرار بلوحة تحكم جهاز العرض حتى لا يمكن تشغيل وظائفها.	Panel Key Lock	Installation (Note)
-	لتمكين أو تعطيل وظيفة تأمين قفل المفاتيح تلقائيًا.	Auto Key Lock	
-	لضبط طريقة دخل الإشارة لنظام الصورة ثلاثية الأبعاد (طريقة 3D أو طريقة GPI/O).	3D Reference	
-	لضبط منفذ دخل الفيديو لأنظمة الفيديو ثلاثي الأبعاد.		
-	لضبط الوقت إلى أن يتم إيقاف تشغيل جهاز العرض تلقائيًا.	Off Timer	
-	لضبط الوقت لعرض الرسالة التي تشير إلى دورة استبدال الضوء، ودورة استبدال مرشح الهواء، ودورة تنظيف مرشح الهواء.	Message	
-	لتحديد ما إذا كنت تريد استخدام مؤشر الحالة، والتنبيه الصوتي، والمؤشرات الموجودة بلوحة التحكم، والإضاءة الخلفية.	Silent Mode	
-	لتهيئة الجهاز المثبت في الفتحة (عندما يكون جهاز العرض في وضع الاستعداد فقط).	(Option Slot)	
-	لضبط طريقة العرض ووضع تشغيل مروحة التبريد.	(Orientation)	
53	لا يمكن استخدام هذه الوظيفة.	Lens Type (ملاحظة)	
53	لإجراء معايرة للعدسة التي تدعم وظيفة ذاكرة العدسة (فقط عند تشغيل طاقة جهاز العرض).	Lens Calibrate (ملاحظة)	
53	لنقل موضع إزاحة العدسة إلى المركز (عند تشغيل طاقة جهاز العرض فقط).	Lens Center (ملاحظة)	
-	لضبط موصل التحكم عبر الكمبيوتر الشخصي (RS-232) وسرعة نقل البيانات (بت في الثانية).	(Baudrate)	
-	لضبط التاريخ والوقت بجهاز العرض.	(Date/Time)	
-	قم بإجراء الإعدادات الأولية لجهاز التوجيه وقت استبدال جهاز التوجيه المدمج بجهاز العرض.	(New Router Setup)	
-	لضبط وضع تشغيل مروحة التبريد.	(Fan Speed Mode)	
-	(فقط عندما يكون جهاز العرض في وضع الاستعداد) تستخدم أثناء ضبط الظل وتعديل تركيب العدسة (ضبط توازن التركيز البؤري).	(Service)	
-	لإجراء معايرة لوحدة الضوء عند استبدال وحدة الضوء (فقط عندما تكون طاقة جهاز العرض مُشغلة).	(LD Calibrate)	
-	يمكن كتابة الإعدادات الحالية محل محتوى ذاكرة الضوء المختارة (قيمة طاقة خرج الضوء).	Light	(Memory)
-	يمكن كتابة الإعدادات الحالية محل محتوى ذاكرة العدسة المختارة.	Lens	

الصفحة المرجعية	الوصف	القائمة الفرعية		القائمة الرئيسية
54	لضبط العنوان المراد تخصيصه للأزرار سابقة التحديد (الأزرار من <1> إلى <8>).	Preset Button 1-16	Preset Button	(Title Setup)
54	لعرض قيمة إعداد (خرج) سطوع وحدة الضوء.	Light Output	Light	Information
54	لعرض اسم طراز وحدة الضوء.	Model		
54	لعرض الرقم التسلسلي لوحدة الضوء.	S/N		
-	لا يمكن استخدام هذه الوظيفة.	Lens Type		
55	لعرض العناوين التي تم تخصيصها للأزرار سابقة التحديد (الأزرار من <1> إلى <8>).	Preset Button 1-16	Preset Button	
55	لعرض المعلومات المتعلقة باستخدام جهاز العرض.	Usage		
55	لعرض الخطأ الذي يحدث حاليًا.	Error Code		
56	لعرض اسم الطراز ومعلومات الإصدار المختلفة عن جهاز العرض.	System	Version	
56	لعرض اسم البائع ومعلومات الإصدار عن كتلة الوسائط (IMB).	IMB		
56	لعرض عنوان IP لجهاز العرض.	System	IP Address	
57	لعرض التاريخ الذي تم فيه إعداد جهاز العرض (تاريخ بدء فترة الضمان).	Setup Date		
57	لعرض حالة ارتباط الجهاز المُثبَّت في الفتحة وجهاز العرض.	Option Status		

(ملاحظة) يتطلب تسجيل الدخول إلى جهاز العرض بواسطة مُستخدم متقدم أو امتيازات أعلى.

Title Select .4-3

4-3-1 Title select (ذاكرة العنوان)

لاختيار عنوان الإشارة المراد عرضها. يمكنك تسجيل ما يصل إلى 100 عنوان. يمكنك أيضًا تعيين العناوين المسجلة على الأزرار سابقة التحديد (الأزرار من <1> إلى <8>) على لوحة تحكم جهاز العرض واستدعائها مباشرة باستخدام تلك الأزرار. اطلب من الوكيل/الموزع الحصول على تفاصيل عن تسجيل العناوين وتغييرها.

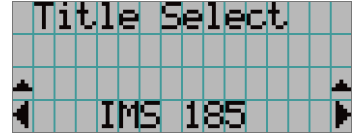

→ يعرض العنصر المختار حاليًا مع العلامة النجمية (*).
→ يختار العنوان المراد عرضه.

4-3-2 Test Pattern

لاختيار نمط الاختبار المراد عرضه.

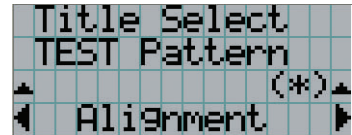

→ يعرض العنصر المختار حاليًا مع العلامة النجمية (*).
→ لاختيار نمط الاختبار المراد عرضه.

OFF, Alignment, Cross Hatch, Convergence, Red, Green, Blue, White, Black,
White 50% [IRE], H-Ramp, Logo, MCG CG-TEST

Configuration 4-4

يُرجى طلب إجراء الإعدادات من الوكيل/الموزع الذي تتعامل معه.

Light Setup 4-4-1

لضبط خرج الضوء (السطوع).

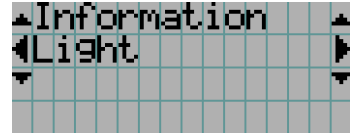

→ لعرض قيمة طاقة الخرج الحالية (%) عندما يكون الخرج المقدر للضوء 100%.

Lens Control 4-4-2

لتعديل الموضع والحجم والتركيز البؤري للشاشة المعروضة.

اضغط على الزر ENTER لتبديل العرض بين الضبط "Lens Position" و "Focus Zoom". اضغط على الزر EXIT للعودة إلى قائمة أعلى بمستوى واحد.

لتعديل موضع الشاشة المعروضة.

تنقل الشاشة المعروضة إلى الاتجاه المختار أثناء الضغط على الزر UP/DOWN/LEFT/RIGHT.

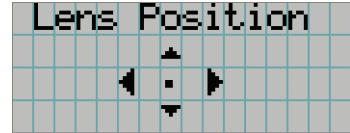

لتعديل الحجم (Zoom) والتركيز البؤري (Focus) للشاشة المعروضة.

اضغط على الزر UP/DOWN لضبط التركيز البؤري.

اضغط على الزر LEFT/RIGHT لضبط حجم الصورة المعروضة.

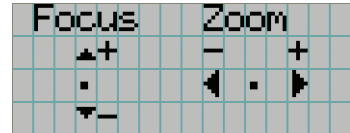

Reset 4-4-3

يُستخدم هذا لإعادة تعيين أوقات استخدام الضوء ومرشح الهواء.

لإعادة ضبط وقت استخدام مرشح الهواء (لتأكيد وقت تنظيف المرشح).

[1] اضغط على الزر ENTER، وستظهر شاشة تأكيد.

[2] اختر "Yes" في شاشة التأكيد، ثم اضغط على الزر ENTER لإعادة تعيين وقت استخدام المرشح.

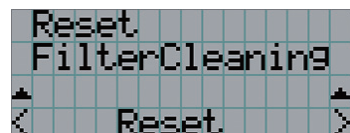

→ اضغط على الزر ENTER لعرض شاشة التأكيد.

Installation 4-4-4

لا يمكن استخدام هذه الوظيفة.

لإجراء معايرة للعدسات التي تدعم وظيفة ذاكرة العدسة، بمجرد تركيب عدسة تدعم وظيفة ذاكرة العدسة، احرص دائماً على إجراء المعايرة. يتوفر عنصر القائمة هذا فقط عند تشغيل جهاز العرض وتسجيل دخولك إلى جهاز العرض باستخدام مُستخدم متقدم أو امتيازات أعلى.

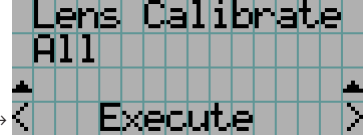

→ اضغط على الزر ENTER لتنفيذ المعايرة.

المعايرة التكبير/التصغير والتركيز البؤري وموضع إزاحة العدسة.	All
المعايرة التكبير/التصغير والتركيز البؤري.	Zoom&Focus
المعايرة موضع إزاحة العدسة.	Shift(H&V)

لتحريك موضع العدسة إلى المركز. قد يتغير موضع المركز قليلاً حسب ظروف تركيب العدسة. يتوفر عنصر القائمة هذا فقط عند تشغيل جهاز العرض وتسجيل دخولك إلى جهاز العرض باستخدام مُستخدم متقدم أو امتيازات أعلى.

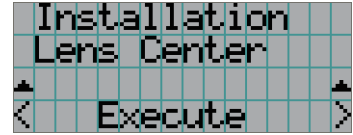

→ اضغط على الزر ENTER لتنفيذ عملية التحريك.

Title Setup .4-5

لضبط العنوان المراد تعيينه إلى الأزرار سابقة التحديد (الأزرار من <1> إلى <8>) (حتى 16 عنوانًا).
اطلب إجراء الإعدادات من الوكيل/الموزع الذي تتعامل معه.

Information .4-6

لعرض ساعات استخدام الضوء، ومعلومات الإصدار، ورموز الخطأ.

Light .4-6-1

لعرض معلومات وحدة الضوء.

→ لعرض الإعداد الحالي (%).

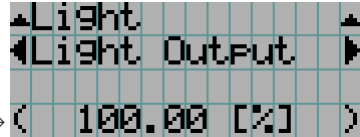

لعرض قيمة إعداد (خرج) سطوع وحدة الضوء.	Light Output
لعرض اسم طراز وحدة الضوء.	Model
لعرض الرقم التسلسلي لوحدة الضوء.	S/N

Lens Type .4-6-2

لا يمكن استخدام هذه الوظيفة.

Preset Button .4-6-3

لضبط العنوان المراد تعيينه إلى الأزرار سابقة التحديد (الأزرار من <1> إلى <8>) على لوحة تحكم جهاز العرض.

→ لاختيار رقم الزر سابق التحديد الذي تريد عرض محتوياته.
→ لعرض أرقام العناوين المخصصة.
→ لعرض الأسماء المسجلة للعناوين المُعيَّنة.



تلميح

لاختيار عنوان مُخصَّص لأحد الأزرار من "Preset Button" إلى "Preset Button"، اضغط على الزر سابق التحديد أثناء الضغط باستمرار على الزر UP. على سبيل المثال، لاختيار العنوان المُخصَّص إلى "Preset Button"، اضغط على الزر <1> بينما تضغط باستمرار على الزر UP.

Usage .4-6-4

لعرض المعلومات المتعلقة باستخدام جهاز العرض، مثل وقت استخدام جهاز العرض، والضوء، ومرشحات الهواء، والمروحة، ومعلومات عن دورة استبدال الضوء.

→ لتحديد العنصر المراد عرضه.

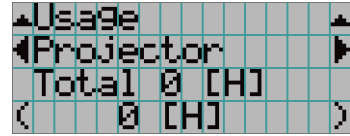

→ لعرض معلومات حول العنصر المختار.

لعرض وقت استخدام جهاز العرض. يعرض الصف العلوي وقت الاستخدام شاملاً وضع الاستعداد بينما يعرض الصف السفلي وقت الاستخدام غير شامل وضع الاستعداد.	Projector
لعرض وقت استخدام مرشح الهواء.	Filter Cleaning
لعرض وقت استخدام المروحة.	Fan Usage
لعرض وقت استخدام مصدر الضوء.	Light Usage
لعرض وقت استخدام الفوسفور.	Phosphor
لعرض وقت استخدام الناشر.	Diffuser
لعرض وقت استخدام المضخة.	Pump
لعرض عدد مرات استخدام الدوسير.	Douser Count

Error Code .4-6-5

لعرض رمز الخطأ عند حدوث خطأ.

→ لعرض رمز الخطأ الذي يحدث حالياً.

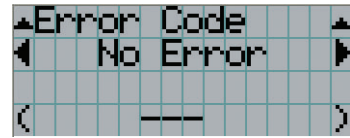

→ لعرض اسم الخطأ الذي يحدث حالياً.

عند حدوث أخطاء متعددة، يمكنك عرضها عن طريق الضغط على الأزرار LEFT/RIGHT.

Version 4-6-6

لعرض معلومات الإصدار حول جهاز العرض واللوحات الاختيارية وكتلة وسائط الصور.

لعرض معلومات إصدار جهاز العرض.



- Opt MCUFirmware •
- LD Interface •
- LD Driver1 •
- LD Driver2 •
- LD Driver3 •
- LD Driver4 •
- LD Driver5 •
- LD Driver6 •
- LD Driver7 •
- LD Driver8 •
- Lens Firmware •
- Keypad MCU •
- Router •
- Model •
- .Serial No •
- Release Package •
- Kernel •
- U-Boot •
- System Files •
- CinemaFirmware •
- Cinema Data •
- ICP Firmware •
- ICP ConfigFile •
- FMT FPGA •
- Secure Processor •
- Slave BIOS •
- Slave Firmware •

لعرض اسم البائع ومعلومات الإصدار عن كتلة الوسائط (IMB). عندما يكون جهاز العرض في وضع الاستعداد، يكون اسم البائع فارغًا ويظهر "----" في معلومات الإصدار.

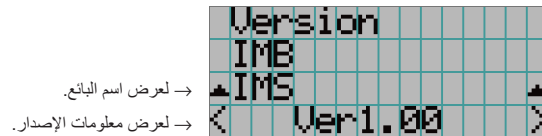

IP Address 4-6-7

لعرض عنوان IP المُحدَّد في جهاز العرض.

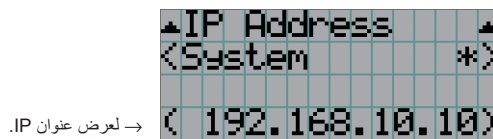

لعرض عنوان IP المُحدَّد لجهاز العرض (النظام).	System
---	--------

Setup Date .4-6-8

لعرض التاريخ الذي تم فيه إعداد جهاز العرض (تاريخ بدء فترة الضمان).

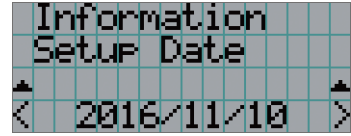

→ لعرض التاريخ الذي تم فيه إعداد جهاز العرض (تاريخ بدء فترة الضمان).

Option Status .4-6-9

لعرض حالة ارتباط الجهاز المُركَّب في الفتحة بجهاز العرض. يُعرض اسم الجهاز بين () عندما يكون جهاز العرض في وضع الاستعداد أو عندما يتعَدَّر تأكيد الاتصال بالجهاز.

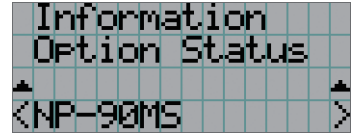

→ لعرض حالة ارتباط الجهاز في الفتحة.
• NP-90MS: NP-90MS02
• <اسم البائع>:IMB: كتلة وسائط
• لا توجد لوحة: لا يوجد جهاز مُركَّب

5. صيانة جهاز العرض الخاص بك

ملاحظة اطلب من الوكيل الذي تتعامل معه تنظيف جهاز العرض من الداخل.

5-1. تنظيف الحاوية

تحذير ⚠

اسحب قابس الطاقة من مأخذ الطاقة قبل تنظيف الحاوية.

تحذير ⚠

يُرجى عدم استخدام رذاذ يحتوي على غاز قابل للاشتعال لإزالة الأتربة الملتصقة بالحاوية وما إلى ذلك، فقد يُسفر ذلك عن نشوب حرائق.

- استخدم في المسح قطعة قماش جافة وناعمة وخالية من زغب المنسوجات.
- إذا كانت الحاوية متسخة للغاية، امسحها بقطعة قماش معصورة جيدًا بعد ترطيبها بمنظف محايد مخفف بالماء ثم جففها بقطعة قماش جافة.
- عند استخدام قطعة قماش للغبار الكيميائي، اتبع الإرشادات الموجودة في الدليل المرفق بها.
- لا تستخدم المذيبات، مثل مرقق الدهان أو البنزين، فقد يفسد الطلاء أو يتعزز للتقشير.
- عند إزالة الغبار الموجود في فتحة التهوية، قم بشفطه باستخدام مكنسة كهربائية مزودة بمهائى بفرشاة. لا تسمح مطلقًا بلامسة أداة التنظيف لأجزاء الجهاز بدون مهائى أو يمكنك استخدام مهائى بفرشة عند التنظيف.
- احرص على تنظيف فتحات التهوية على فترات منتظمة، فالغبار، إذا أتيجت له الفرصة للتراكم هناك، قد يتسبب في زيادة درجة الحرارة الداخلية، مما يؤدي لحدوث مشكلة وظيفية. ويبلغ الفاصل الزمني حوالي 100 ساعة، وقد يختلف حسب موقع جهاز العرض.
- لا تُعرض الحاوية للضرر عن طريق حكها أو خبطها بواسطة أجسام صلبة، فقد يتسبب ذلك في تعرض جهاز العرض للخدش.
- استشر الوكيل/الموزع الذي تتعامل معه بشأن تنظيف جهاز العرض من الداخل.

ملاحظة

لا تسمح برش المبيدات الحشرية أو غيرها من السوائل المتطايرة على الحاوية أو العدسة أو الشاشة. وكذلك لا تدع أي جسم مطاطي أو بلاستيكي يلامس الحاوية لفترة طويلة. فقد يفسد الطلاء أو يتعزز للتقشير.

5-2. تنظيف العدسة

قم بتنظيف العدسة بنفس طريقة تنظيف عدسة الكاميرا (باستخدام منفاخ الكاميرا المتوفّر بالأسواق أو ورق تنظيف النظارات). احرص على عدم الإضرار بالعدسة عند تنظيفها.

تحذير ⚠

اسحب قابس الطاقة من مأخذ الطاقة قبل تنظيف العدسة.

تحذير ⚠

- لا تنظر إلى وحدة الضوء بينما جهاز العرض على الوضع ON. حيث ينبعث ضوء قوي من جهاز العرض وقد يؤدي إلى ضعف الإبصار.
- يُرجى عدم استخدام رذاذ يحتوي على غاز قابل للاشتعال لإزالة الأتربة الملتصقة بالعدسة وما إلى ذلك، فقد يُسفر ذلك عن نشوب حرائق.

5-3. تنظيف مرشحات الهواء

يتم توفير مرشحات هواء بمداخل هواء جهاز العرض للحيلولة دون دخول الغبار إلى جهاز العرض. احرص على تنظيف مرشحات الهواء بانتظام للحفاظ على أداء جهاز العرض. يمكن التحدّق من وقت استخدام مرشحات الهواء من "Usage" - "Information" (الاستخدام) (صفحة 55) في قائمة التعديلات.

تحذير ⚠

اسحب قابس الطاقة من مأخذ الطاقة قبل تنظيف فلتر الهواء.

تحذير ⚠

- إذا تراكم الغبار على مرشحات الهواء، فلن يدخل ما يكفي من الهواء إلى جهاز العرض وسترتفع درجة الحرارة داخل الجهاز، مما يؤدي إلى نشوب حريق أو حدوث عطل.
- لا تستخدم رذاذ غاز قابل للاشتعال لإزالة الغبار من على المرشحات. فقد يؤدي ذلك إلى اندلاع حريق.

تنبيه ⚠

- قبل تنظيف مرشحات الهواء، افصل الطاقة، وانتظر إلى أن تتوقف مروحة التبريد تمامًا، وأوقف تشغيل مفتاح طاقة جهاز العرض ومفتاح طاقة الضوء، وافصل وحدة الإمداد بالتيار المتردد، وتأكد من أن جهاز العرض قد تم تبريده بشكل كافٍ. فمن الممكن أن يؤدي خلع وحدات الترشيح أثناء التشغيل إلى حروق أو صدمة كهربائية عند لمس الأجزاء الداخلية.

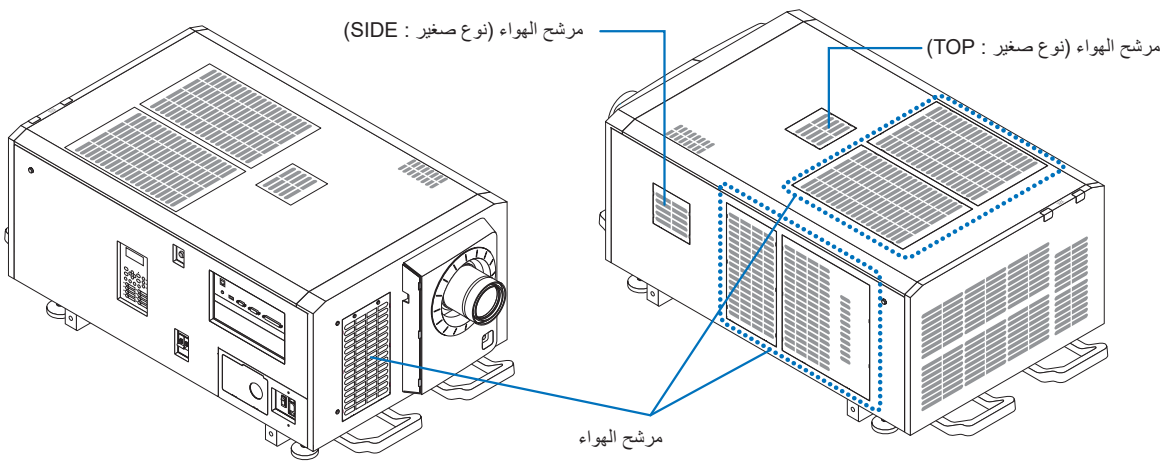

5. صيانة جهاز العرض الخاص بك

لخلع مرشح الهواء الأمامي، اسحب غطاء المرشح في اتجاه السهم. للتركيب، أدخل السنون الموجودة بغطاء المرشح في التجاويف الموجودة بغطاء العدسة، وأغلق الغطاء ثم ادفعه للداخل.

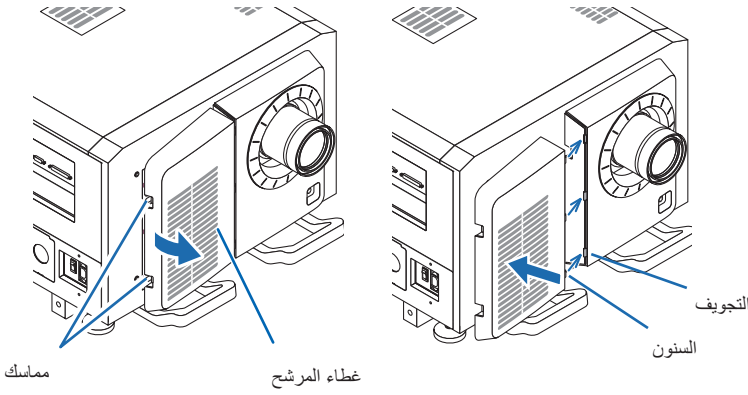

يعرض الرسم التوضيحي في هذا الشرح كيفية تنظيف مرشحات الهواء الموجودة باللوحة العلوية. يمكنك تنظيف المرشحات الأخرى بنفس الطريقة المتبعة مع مرشحات الهواء هذه (نوع صغير).

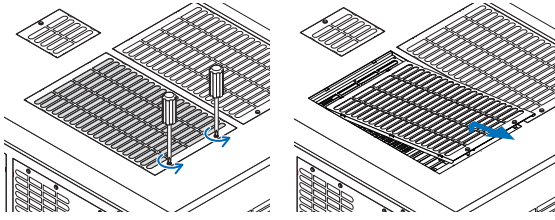

1 اخلع مرشح الهواء.

- قم بإدارة البرغيين في عكس اتجاه عقارب الساعة إلى أن يتم حلّهما، ثم ارفع مرشح الهواء قليلاً تمهيداً لخلعه.
- البراغي لا تنفصل.
- يختلف عدد البراغي حسب مرشح الهواء.

2 اخلع المرشح المعدني.

ملاحظة: المرشح المعدني لا يفصل عن مرشحات الهواء الصغيرة. راجع موضوع "التعامل مع مرشحات الهواء الصغيرة" الوارد في الصفحة التالية.

(1) اقلب مرشح الهواء رأساً على عقب.

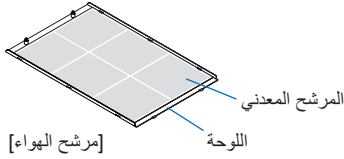

(2) يمكنك ثني المرشح المعدني قليلاً وبيطه لخلع السنون الثلاثة من التجاويف الموجودة باللوحة الواحد تلو الآخر.

ملاحظة: المبالغة في ثني المرشح المعدني قد تُعرضه لتلف غير قابل للإصلاح. لذا توخّ الكثير من الحذر لثني المرشحات المعدنية بقدر بسيط عند خلعها.

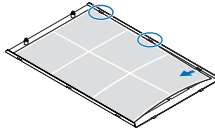

(3) اخلع المرشح المعدني من اللوحة.

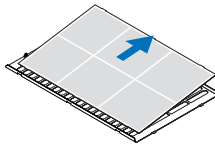

3 استخدم مكنسة كهربائية لإزالة الغبار.

استخدم مكنسة كهربائية لإزالة الغبار من جانبي المرشح المعدني وجهاز العرض واللوحة.

ملاحظة: لا تغسل المرشح المعدني في الماء، فقد يتسبب ذلك في تراكم الغبار في الفتحات، مما يقلل من كمية الهواء الذي يدخل.

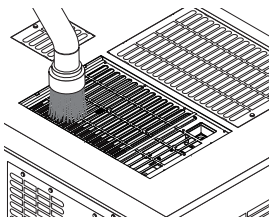
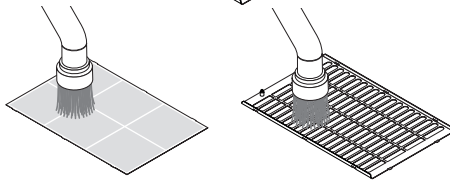

4 ركب المرشح المعدني.

(1) أدخل السنون الثلاثة الموجودة بالمرشح المعدني في التجاويف الموجودة باللوحه.

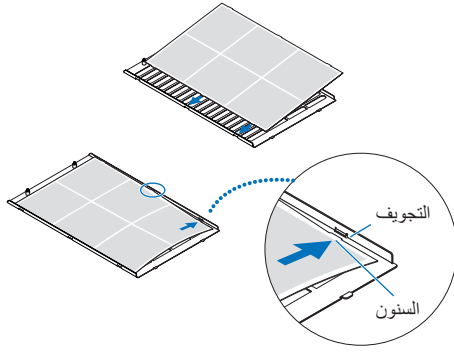

(2) قم بثنى المرشح المعدني قليلاً وأدخل الأجزاء الثلاثة المشار إليها على الجانب الآخر في تجاويف اللوحه، الواحد تلو الآخر.

ملاحظة: استخدام القوة المفرطة في ثني المرشح المعدني قد يُعرضه لتلف يجعله غير صالح للاستخدام. لذا توخّ الكثير من الحذر لثني المرشحات المعدنية بقدر بسيط عند تركيبها.

5 ركب مرشح الهواء بجهاز العرض.

(1) أدخل السنون الموجودة بمرشح الهواء في التجاويف الموجودة بجهاز العرض.

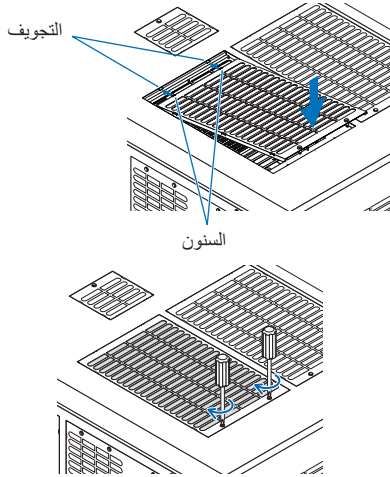

(2) أدر البرغيين في اتجاه عقارب الساعة لربطهما بإحكام. يختلف عدد البراغي حسب مرشح الهواء.

وبهذا تكتمل عملية تنظيف أحد مرشحات الهواء. يمكنك تنظيف مرشحات الهواء الأخرى بنفس الطريقة.

6 أعد تعيين وقت استخدام مرشح الهواء.

راجع موضوع "Filter Cleaning" تحت "Reset" في صفحة 52.

التعامل مع مرشحات الهواء الصغيرة

1. باستخدام الإجراء الوارد في الخطوة 1، قم بإدارة برغي واحد في اتجاه عقارب الساعة إلى أن يتم حلّه، ثم ارفع مرشح الهواء (نوع صغير) بعض الشيء تمهيداً لخلعه. البراغي لا تنفصل.

2. استخدم مكنسة كهربائية لإزالة الغبار. استخدم مكنسة كهربائية لإزالة الغبار من الجانبين الأمامي والخلفي للمرشح ومن جهاز العرض.

ملاحظة:

- لا تخلع المرشح المعدني، فقد يؤدي ذلك إلى تنيبه، مما يجعله غير صالح للاستعمال.
- لا تغسل مرشح الهواء في الماء، فقد يتسبب ذلك في تراكم الغبار في الفتحات، مما يقلل من كمية الهواء الذي يدخل.

3. باستخدام الإجراء الوارد في الخطوة 5، قم بإدارة برغي واحد في اتجاه عقارب الساعة لإحكام ربطه.

ملاحظة حدّد موقع الجانب الخلفي لمرشح الهواء وثبّته في المكان المخصّص.

4. نفّذ العملية الواردة في الخطوة 6.

مرشح الهواء (نوع صغير)

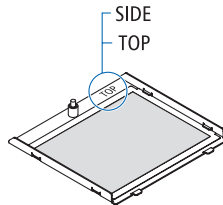
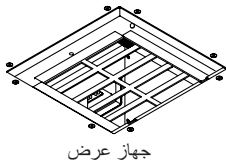
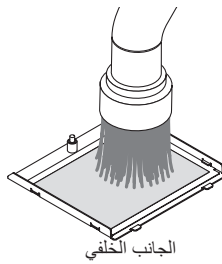
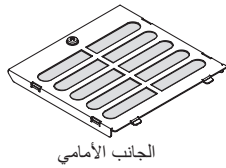

6.

ملحق

6-1. استكشاف الأعطال وإصلاحها

قبل طلب الإصلاح، يُرجى التحقق من الاتصال والإعدادات والتشغيل مرة أخرى. إذا تعذر تصحيح المشكلة، فيُرجى الاتصال بالوكيل/الموزع الذي تتعامل معه لإصلاح المشكلة أو الحصول على الإرشادات.

6-1-1. المشاكل وأماكن الفحص

المشكلة	افحص هذا العنصر
يتعذر تشغيل جهاز العرض.	تحقق لمعرفة ما إذا كان يتم تزويد جهاز العرض بطاقة تيار تردد. هل تم تشغيل مفتاح طاقة جهاز العرض ومفتاح طاقة الضوء؟
	تحقق لمعرفة ما إذا تم تنشيط وظيفة قفل مفتاح اللوحة. إذا كان الأمر كذلك، تكون أزرار التحكم في الوحدة الرئيسية مغلقة ولا تعمل. هل درجة الحرارة داخل جهاز العرض مرتفعة جدًا؟ عندما تكون درجة الحرارة الداخلية مرتفعة جدًا، فإن وظيفة الحماية لا تسمح بتشغيل جهاز العرض. انتظر بعض الوقت ثم قم بتشغيله.
	هل تم إدخال مفتاح المسؤول؟ لن يعمل جهاز العرض إلا إذا تم إدخال مفتاح المسؤول.
يتعذر عرض الصورة.	تحقق لمعرفة ما إذا تم اختيار الدخل الموصّل. تحقق لمعرفة ما إذا كان الكابل موصلاً على نحو صحيح بطرف توصيل الدخل. تحقق لمعرفة ما إذا كان الدوسير مغلقاً.
الصورة مشوّهة.	تحقق لمعرفة ما إذا تم إعداد أداة قياس الزوايا على نحو صحيح.
الصورة غير واضحة.	تأكد من التركيز البؤري للعدسة مضبوط على نحو صحيح. تحقق لمعرفة ما إذا تم تثبيت الشاشة وجهاز العرض بزوايا صحيحة. قد تكون مسافة العرض أكبر من نطاق التركيز البؤري.
	تحقق مما إذا كانت العدسة وأجزاء أخرى عليها تكتيف. إذا كان جهاز العرض مشغلاً في مكان دافئ بعد التخزين في مكان بارد، فقد يزداد التكتيف على العدسة والمكونات البصرية الداخلية الأخرى. في مثل هذه الحالة، يُرجى الانتظار عدة دقائق حتى يختفي التكتيف.
صورة الفيديو مشوّهة.	تحقق مما إذا كان كابل الإشارة المتصل بجهاز العرض مفصلاً أم لا.
يوميض المؤشر STATUS باللون الأحمر.	قد تكون هناك مشكلة بجهاز العرض الخاص بك. يُرجى الاتصال بالوكيل/الموزع للحصول على التعليمات.
يظهر رمز خطأ.	يُرجى الاتصال بالوكيل/الموزع للحصول على التعليمات.

6-2. قائمة عرض المؤشرات

راجع الأوصاف الواردة أدناه عندما تكون الأزرار الموجودة على لوحة التحكم أو المؤشر STATUS الموجود في الجانب الخلفي لجهاز العرض مضاءة أو وامضة. يحتوي جهاز العرض أيضًا على وظيفة تحذير مع تنبيه صوتي.

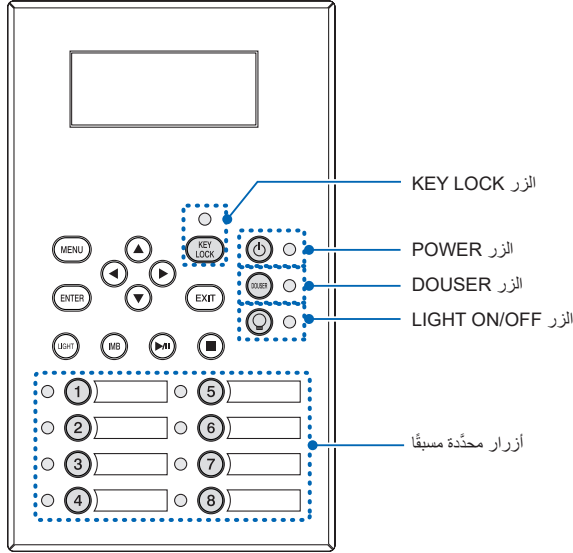

6-2-1. أزرار محدّدة مسبقًا

ملاحظة	حالة جهاز العرض	حالة المؤشر
-	لا يوجد عنوان معين للزر.	مُطفأ
-	يتم تعيين عنوان للزر.	ضوء ثابت
-	يتم تحديد العنوان.	أخضر
-	العنوان غير محدّد.	أبيض

6-2-2. الزر KEY LOCK

ملاحظة	حالة جهاز العرض	حالة المؤشر
-	وظيفة قفل المفاتيح متوقفة.	مُطفأ
-	وظيفة قفل المفاتيح مشغلة.	برتقالي

6-2-3. الـزر POWER

ملاحظة	حالة جهاز العرض	حالة المؤشر	
-	وحدة إمداد جهاز العرض بالطاقة متوقفة عن التشغيل.	مُطفأ	
انتظر لحظة.	أثناء بدء تشغيل برنامج العرض	برتقالي	ضوء وامض
انتظر لحظة.	الاستعداد لتشغيل الطاقة/دوران مروحة التبريد (الحالة الانتقالية من توقف الطاقة إلى الدخول إلى وضع الاستعداد).	أخضر (دورات من ثانية واحدة) (ملاحظة 1)	
-	عندما يكون مؤقت السكون مُنشطاً	أخضر (دورة من 3 ثوان) (ملاحظة 2)	
-	جهاز العرض مُشغّل.	أخضر	ضوء ثابت
-	جهاز العرض في وضع الاستعداد.	برتقالي	

(ملاحظة 1) بمعدل تكرار يبلغ 0.5 ثانية تشغيل ← 0.5 ثانية إيقاف.

(ملاحظة 2) بمعدل تكرار يبلغ 2.5 ثانية تشغيل ← 0.5 ثانية إيقاف.

6-2-4. الـزر DOUSER

ملاحظة	حالة جهاز العرض	حالة المؤشر	
-	الدوسير مغلق.	أخضر	ضوء ثابت
-	الدوسير مفتوح.		مُطفأ

6-2-5. الـزر LIGHT ON/OFF

ملاحظة	حالة جهاز العرض	حالة المؤشر	
-	الضوء مُطفأ.		مُطفأ
-	الضوء مُشغّل.	أخضر	ضوء ثابت

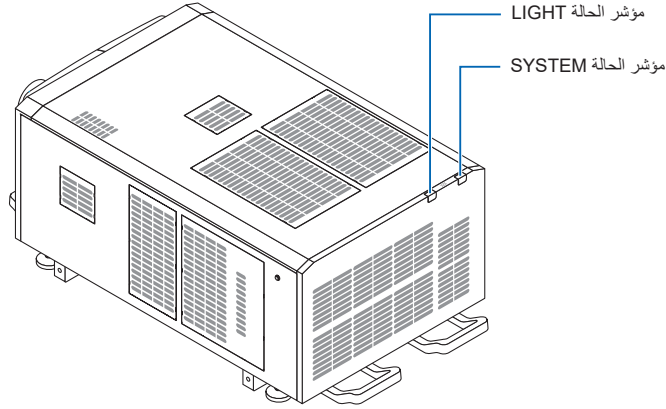

مؤشر الحالة SYSTEM

ملاحظة	حالة جهاز العرض	حالة المؤشر
-	الطاقة الرئيسية متوقفة.	مُطفأ
انتظر لحظة.	يستعد جهاز العرض للتشغيل. الدومير مغلق. الضوء مُطفأ.	أخضر ضوء وامض
انتظر لحظة.	جهاز العرض في فترة راحة.	برتقالي
تظهر رسالة خطأ في شاشة LCD. تحقق من محتوى رسالة الخطأ.	مشكلة السلامة، خطأ. خطأ في عرض الصورة المحتملة في ظل ظروف معينة.	أحمر (مع تنبيه صوتي) أحمر (بدون تنبيه صوتي)
-	جهاز العرض مُشغّل.	أخضر ضوء ثابت
-	جهاز العرض في وضع الاستعداد.	برتقالي
تظهر رسالة خطأ في شاشة LCD. تحقق من محتوى رسالة الخطأ.	خطأ في مستوى لا يؤثر على عملية العرض.	أحمر

مؤشر الحالة LIGHT

ملاحظة	حالة جهاز العرض	حالة المؤشر
-	مصدر الضوء مُطفأ.	مُطفأ
-	مصدر الضوء مُشغّل.	ضوء ثابت

6-3. التشغيل باستخدام متصفح HTTP

6-3-1. نظرة عامة

سيتم استخدام وظائف خادم HTTP بالتحكم في جهاز العرض من متصفح الويب. يُرجى التأكد من استخدام متصفح الويب "Microsoft Internet Explorer الإصدار 4.x" أو أعلى. يستخدم هذا الجهاز لغة "JavaScript" وملفات تعريف الارتباط "Cookies"، لذا ينبغي ضبط المتصفح لقبول هذه الوظائف. علماً بأن طريقة الضبط تختلف تبعاً لإصدار المتصفح. يُرجى الرجوع إلى ملفات التعليمات وغيرها من المعلومات الواردة في البرنامج.

ملاحظة

قد يحدث تباطؤ في العرض أو في استجابة الأزرار، أو قد لا يتم قبول التشغيل، وذلك وفقاً لإعدادات الشبكة. وفي حالة حدوث ذلك، يُرجى استشارة مسؤول الشبكة. قد لا يستجيب جهاز العرض في حالة الضغط على الأزرار بصورة متكررة خلال فترات زمنية سريعة. وفي حالة حدوث ذلك، يُرجى الانتظار بفترة ثم التكرار. يتم الوصول إلى وظائف خادم HTTP من خلال تحديد `http://index.html<ضرباً زاهجاً ص.إخلاً IP ناونع>` في عمود إدخال عنوان URL.

6-3-2. إعدادات ما قبل الاستخدام

قم بإجراء توصيلات الشبكة وإعداد جهاز العرض وتأكد اكتماله قبل المشاركة في عمليات المتصفح. قد تتعذر عمليات التشغيل بمتصفح يستخدم خادم البروكسي، ويتوقف ذلك على نوع خادم البروكسي وطريقة الضبط. وبالرغم من أن نوع خادم البروكسي يشكل أحد العوامل في هذا الخصوص، فمن الممكن عدم عرض العناصر التي تم ضبطها بالفعل وفقاً لمدى فعالية الذاكرة المؤقتة، وربما لا تظهر المحتويات التي تم ضبطها من متصفح في عملية التشغيل. ويوصى بعدم استخدام خادم البروكسي إلا عند الضرورة.

6-3-3. عنوان URL للاتصال بخادم HTTP

عادةً ما يكون عنوان URL لخادم HTTP هو "`http://<this projector's IP address>/index.html`"، ولكن إذا تحققت الشروط الواردة أدناه، يكون الاتصال ممكناً باستخدام عنوان URL عن طريق اسم مضيف جهاز العرض.

- أن يكون اسم مضيف جهاز العرض مُسجلاً على خادم اسم النطاق
- أن يكون عنوان IP الخاص بجهاز العرض واسم المضيف مضافين إلى ملف "HOSTS" على جهاز الكمبيوتر

(مثال 1) عندما يكون اسم المضيف لجهاز العرض مضبوطاً على "`pj.nec.co.jp`"

للوصول إلى وظيفة خادم HTTP، أدخل

"`http://pj.nec.co.jp/index.html`" في حقل إدخال العنوان أو عنوان URL.

(مثال 2) عندما يكون عنوان IP لجهاز العرض هو "`192.168.10.10`"

للوصول إلى وظيفة خادم HTTP، أدخل

"`http://192.168.10.10/index.html`" في حقل إدخال العنوان أو عنوان URL.

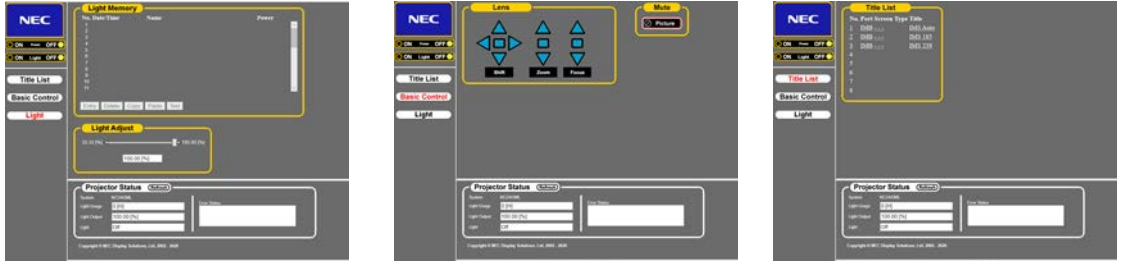

		Power	<p>للتحكم في طاقة جهاز العرض.</p> <ul style="list-style-type: none"> • On: لتوصيل الطاقة. • Off: لفصل الطاقة. 										
		Light	<p>لتشغيل/إطفاء الضوء.</p> <ul style="list-style-type: none"> • On: لتشغيل الضوء. • Off: لإطفاء الضوء. 										
		Title List	<p>لعرض العناوين المضبوطة في جهاز العرض (مثل منفذ الدخل، ونوع الشاشة، والعنوان).</p> <p>سينتغير العنوان عند وضع علامة.</p>										
		Basic Control	<p>لعرض عناصر التحكم الأساسية.</p>										
		Lens	<p>للتحكم في تشغيل العدسة.</p>										
	Shift		<ul style="list-style-type: none"> ▲: لتحريك الشاشة المعروضة لأعلى. ▼: لتحريك الشاشة المعروضة لأسفل. ◀: لتحريك الشاشة المعروضة لليساار. ▶: لتحريك الشاشة المعروضة لليمين. ■: لإيقاف التحريك. <p>يمكن أيضًا إيقاف التحريك بالنقر على الزر نفسه مرة أخرى.</p>										
	Zoom		<ul style="list-style-type: none"> ▲: لتكبير العدسة. ▼: لتصغير العدسة. ■: لإيقاف التكبير/التصغير. <p>يمكن أيضًا إيقاف التكبير/التصغير بالنقر على الزر نفسه مرة أخرى.</p>										
	Focus		<ul style="list-style-type: none"> ▲: لزيادة التركيز البؤري للعدسة. ▼: لتقليل التركيز البؤري للعدسة. ■: لإيقاف التركيز البؤري. <p>يمكن أيضًا إيقاف التركيز البؤري بالنقر على الزر نفسه مرة أخرى.</p>										
	Picture	Mute	<p>انقر وسُيُغلق الدوسير وستختفي الصورة المعروضة. انقر مرة أخرى وستُعرض الصورة مرة أخرى.</p>										
		Projector Status	<p>لعرض حالة جهاز العرض.</p> <ul style="list-style-type: none"> • استخدام الضوء: لعرض ساعات استخدام الضوء. • طاقة الضوء: لعرض خرج الضوء (%). • حالة الضوء: لعرض حالة الضوء (تشغيل/ مُضَيء / إيقاف: مُطفأ). • حالة الخطأ: لعرض حالة الأخطاء التي تحدث داخل جهاز العرض. • تحديث: لتحديث عرض الحالات التالية. 										
		Light Memory	<table border="1"> <tr> <td>لحفظ قيمة خرج الضوء الحالي في الذاكرة.</td> <td>Entry</td> </tr> <tr> <td>لحذف الذاكرة المحددة في القائمة من ذاكرة الضوء.</td> <td>Delete</td> </tr> <tr> <td>لنسخ الذاكرة المحددة في القائمة.</td> <td>Copy</td> </tr> <tr> <td>لحفظ/استبدال الذاكرة المنسوخة في الذاكرة المحددة بالقائمة.</td> <td>Paste</td> </tr> <tr> <td>لاختبار قيمة ضبط الذاكرة المحددة في القائمة.</td> <td>Test</td> </tr> </table>	لحفظ قيمة خرج الضوء الحالي في الذاكرة.	Entry	لحذف الذاكرة المحددة في القائمة من ذاكرة الضوء.	Delete	لنسخ الذاكرة المحددة في القائمة.	Copy	لحفظ/استبدال الذاكرة المنسوخة في الذاكرة المحددة بالقائمة.	Paste	لاختبار قيمة ضبط الذاكرة المحددة في القائمة.	Test
لحفظ قيمة خرج الضوء الحالي في الذاكرة.	Entry												
لحذف الذاكرة المحددة في القائمة من ذاكرة الضوء.	Delete												
لنسخ الذاكرة المحددة في القائمة.	Copy												
لحفظ/استبدال الذاكرة المنسوخة في الذاكرة المحددة بالقائمة.	Paste												
لاختبار قيمة ضبط الذاكرة المحددة في القائمة.	Test												

4-6. كتابة ملف السجل (حفظ المعلومات)

يمكن كتابة ملفات السجل المحفوظة بالوحدة الرئيسية على ذاكرة USB المتصلة بمنفذ USB بالوحدة الرئيسية. لتنفيذ كتابة ملف السجل، اتبع الإجراء التالي.

1 وصل ذاكرة USB بمنفذ USB في الوحدة الرئيسية.
انتظر إلى أن يتم التعرف على ذاكرة USB، وتدخل في الحالة التي يمكن استخدامها (5 ثوان أو أكثر). للحصول على التفاصيل، راجع دليل التعليمات الخاص بذاكرة USB.

2 اضغط على الزرين UP وENTER معًا في وقت واحد.
عندئذٍ تظهر الشاشة "Save Info".

```

** Save Info. **
Date Filter
  Today
*****

```

تلميح: إذا ضغطت على الزر EXIT أثناء إجراء العملية، فستتوقف وتعود الشاشة إلى الشاشة العادية.

3 اضغط على الزر LEFT/RIGHT واختر فترة كتابة ملف السجل.

العناصر التي يمكن اختيارها هي كما يلي.

كتابة ملفات سجل اليوم.	Today
كتابة ملفات السجل لمدة 7 أيام بدءًا من اليوم.	7days
كتابة ملفات السجل لمدة 30 أيام بدءًا من اليوم.	30days
كتابة ملفات السجل لمدة سنتين بدءًا من اليوم.	2years
كتابة ملفات السجل لفترة محددة.	Manual

4 اضغط على الزر ENTER.

عند اختيار "Today" أو "7days" أو "30days" أو "2years"، تظهر فترة كتابة ملف السجل.

```

** Save Info. **
2016/03/11 Fri
2016/03/18 Fri
  Execute

```

تظهر فترة كتابة ملف السجل. ←

6. ملحق

عند اختيار "Manual"، حدّد الفترة المرغوبة لكتابة ملف السجل. لمعرفة كيفية إدخال الأرقام، ارجع إلى موضوع "4-1-3. كيفية إدخال الأحرف الأبجدية الرقمية" (راجع صفحة 48). إذا قمت بالضغط على الزر ENTER تنتقل الشاشة إلى الشاشة التالية.

```
** Save Info. **
Date Filter
From Date
[2016/03/18 Fri]
```

أدخل التاريخ/الوقت لبدء الكتابة. ←

اضغط على الزر ENTER.

```
** Save Info. **
Date Filter
To Date
[2016/12/21 Wed]
```

أدخل التاريخ/الوقت لإيقاف الكتابة. ←

اضغط على الزر ENTER.

```
** Save Info. **
2016/03/18 Fri
2016/12/21 Wed
◀ Execute ▶
```

تظهر فترة كتابة ملف السجل. ←

- 5** أكد فترة كتابة ملف السجل، واضغط على الزر LEFT/RIGHT لاختيار "Execute"، ثم اضغط على الزر ENTER. تُكتب ملفات السجل على جهاز USB وفقاً للفترة المحددة. عندما تكتمل عملية الكتابة، تظهر الشاشة التالية.

```
** Save Info. **
Complete(USB)
<OK>
*****
```

تلميح إذا اخترت "إلغاء" وضغمت على الزر ENTER، ستوقف كتابة ملفات السجل، وتعود الشاشة إلى حالتها العادية.

- 6** اضغط على الزر ENTER.

عندئذ تعود الشاشة إلى حالتها العادية.

```
Light 100H
80%
Title
292-A
```

- 7** أخرج ذاكرة USB من منفذ USB بالوحدة الرئيسية.

6-4-1. أسماء ملفات السجل

تُحفظ ملفات السجل المكتوبة بأسماء الملفات التالية.

(اسم الطراز)_ (الرقم التسلسلي)_YYMMDDHHmm.txt

عرض طراز جهاز العرض.	(اسم الطراز)
عرض الرقم التسلسلي لجهاز العرض.	(الرقم التسلسلي)
عرض التاريخ/التوقيت عند الكتابة. YY: السنة (رقمان أقل) MM: الشهر (رقمان) DD: التاريخ (رقمان) HH: الساعة (رقمان) mm: الدقيقة (رقمان)	YYMMDDHHmm

على سبيل المثال، إذا كُتب ملف سجل NC2443ML في الساعة 14:05 في 28 يناير 2019 (28/01/2019)، فسيُحفظ باسم الملف "NC2443ML_abcd1234_1901281405.txt".

6-5. الرسم التخطيطي

6-5-1. جهاز عرض

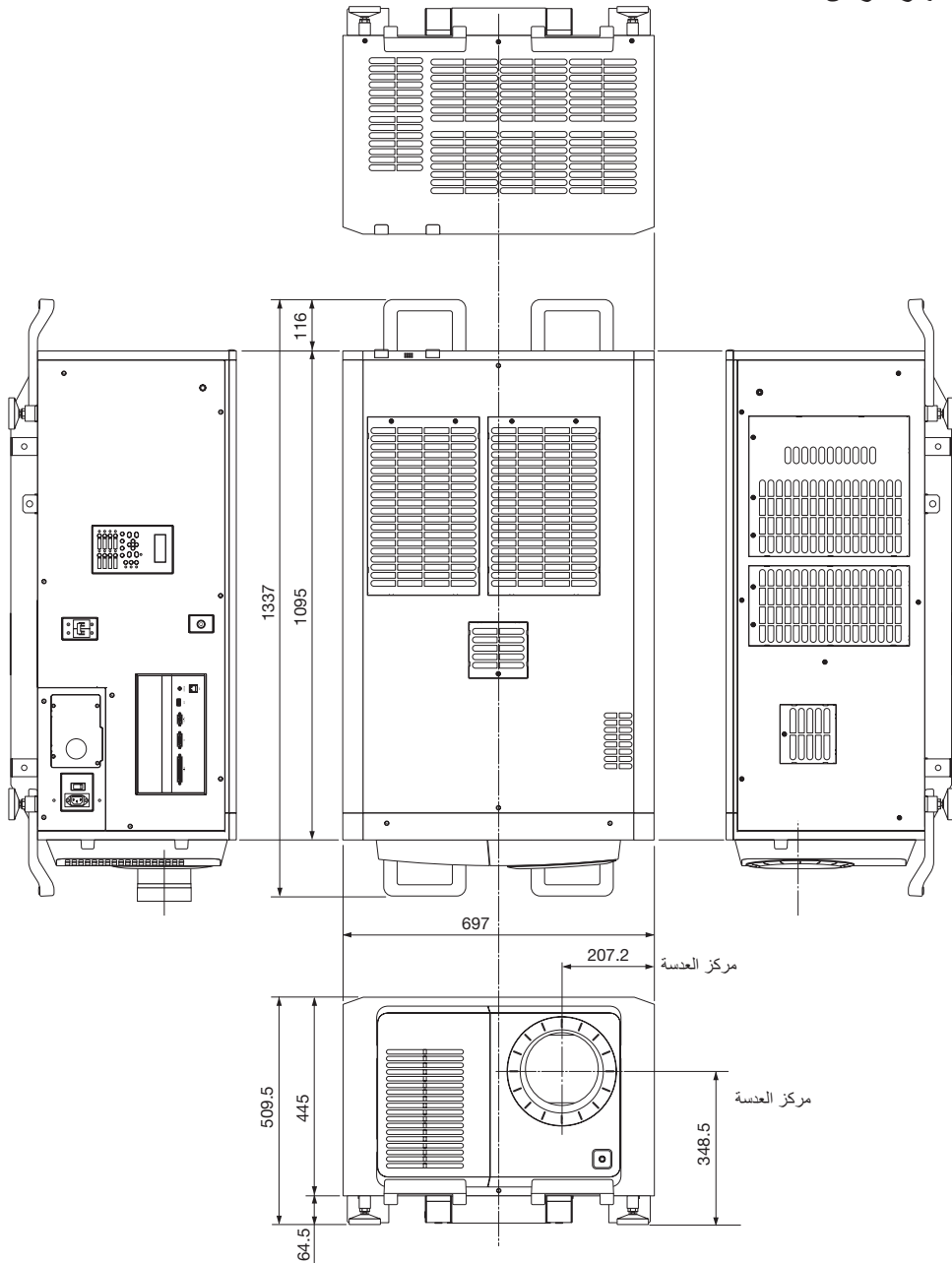

الوحدات: مم

6-6. المواصفات

6-6-1. جهاز عرض

رأس جهاز العرض® DLP Cinema :NP-42HD			اسم الطراز
NP-18LU03	NP-20LU03	NP-24LU03	وحدة الضوء
NP-NC1843ML	NP-NC2043ML	NP-NC2443ML	جهاز العرض® DLP Cinema
طريقة العرض			طريقة DLP Cinema® ثلاثية الرقاقات
رقاقة DC4K 0.98 بوصة			
2160 x 4096			دقة اللوحة
دايود الليزر			نوع الضوء
الحد الأقصى 19 م	الحد الأقصى 20 م	الحد الأقصى 22 م	أحجام الشاشة
14ft-L@ / حساسية الشاشة 1.8 (وفقاً لظروف الإعداد)			
2000:1 مع تمثيل لون معين DCI			نسبة التباين
إزاحة البية العنسة (رأسية/أفقية)، تقريب آلي، تركيز بؤري آلي، دوسير			وظيفة تعديل العنسة
عدد الشحن من المصنع: فارغ (تركيب المكونات الاختيارية) (الملاحظة 1)			منافذ دخل الإشارة
منفذ USB (من النوع A) 1 x منفذ مفتاح أمان 1 x منفذ Ethernet (G-bit RJ-45) 1 x	1 x D-sub مزود بـ 9 سنون 1 x D-sub مزود بـ 37 سنناً طريقة الخدمة (مقيس استريو صغير) 1 x 3D CTL (D-sub مزود بـ 15 سنناً) 1 x	RS-232C مزود بـ 9 سنون GPIO مزود بـ 37 سنناً	التحكم الخارجي
فئوية وحدة الإمداد بالطاقة			
أحادي الطور 200-240 فولت 60/50 هرتز	وحدة الإمداد بالطاقة لجهاز العرض + وحدة الإمداد بالطاقة للضوء	C1 مع نمط التوصيل (3 ملاحظة)	
أحادي الطور 100-240 فولت 60/50 هرتز	وحدة الإمداد بالطاقة لجهاز العرض	C2 مع نمط التوصيل (3 ملاحظة)	
أحادي الطور 200-240 فولت 60/50 هرتز	وحدة الإمداد بالطاقة للضوء		
تيار الدخل			
19.1 أمبير	وحدة الإمداد بالطاقة لجهاز العرض + وحدة الإمداد بالطاقة للضوء	C1 مع نمط التوصيل (3 ملاحظة)	
7.0 أمبير	وحدة الإمداد بالطاقة لجهاز العرض	C2 مع نمط التوصيل (3 ملاحظة)	
3.5 أمبير	للتيار المتردد 200 فولت		
15.6 أمبير	وحدة الإمداد بالطاقة للضوء		
استهلاك الطاقة			
3,146 وات	3,182 وات	وحدة الإمداد بالطاقة لجهاز العرض + وحدة الإمداد بالطاقة للضوء	C1 مع نمط التوصيل (3 ملاحظة)
352 وات	362 وات	وحدة الإمداد بالطاقة لجهاز العرض	C2 مع نمط التوصيل (3 ملاحظة)
2,794 وات	2,820 وات	وحدة الإمداد بالطاقة للضوء	
نظام تبريد الهواء ونظام التبريد السائل			
50 ديسيبل أو أقل			
التوجيه: سطح المكتب/ أمانا، سطح المكتب/ خلفا، أمانا، السقف/ خلفا			
144 كجم (الوزن الكلي لجهاز العرض ووحدة الضوء NP-18LU03. غير شامل العدسة.)	153 كجم (الوزن الكلي لجهاز العرض ووحدة الضوء NP-24LU03 أو NP-20LU03. غير شامل العدسة.)		الوزن الصافي
697 مم (عرض) × 1,095 مم (عمق) × 509.5 مم (ارتفاع)			
درجة حرارة التشغيل: 10 إلى 35 درجة مئوية رطوبة التشغيل: 10 إلى 85% (بدون تكاثف) درجة حرارة التخزين: -10 إلى 50 درجة مئوية رطوبة التخزين: 10 إلى 85% (بدون تكاثف) ارتفاع التشغيل: من 0 إلى 3000 م/9800 قدم			

(ملاحظة 1) تكون فتحات دخل الفيديو فارغة وقت شحن الجهاز. يمكن إضافة منافذ الدخل عن طريق تركيب لوحات الخيارات التي تباع بشكل منفصل. (راجع صفحة 80)

(ملاحظة 2) القيمة نموذجية.

(ملاحظة 3) يكون النمط المستخدم هو "نمط التوصيل C1" في حالة تزويد وحدتي الإمداد بالطاقة لجهاز العرض والضوء بالتيار المتردد باستخدام كابل طاقة واحد.

يكون النمط المستخدم هو "نمط التوصيل C2" في حالة تزويد وحدتي الإمداد بالطاقة لجهاز العرض والضوء بالتيار المتردد باستخدام كابلات طاقة منفصلة.

* للاطلاع على المعايير المتعلقة بمنتجات الليزر التي يتوافق معها جهاز العرض هذا، راجع ما ورد في قسم "لضمان الاستخدام الآمن لهذه الوحدة، تأكد من قراءة هذا قبل استخدام الوحدة" (صفحة 2).

* لاحظ أن هذه المواصفات والتصميم يمكن أن تتغير دون إشعار مسبق.

6-7. تعيين السنون ووظائف الطرفية

6-7-1. موصل التحكم عبر الكمبيوتر الشخصي (RS-232) (D-sub مزودة بـ 9 سنون)

هذه هي واجهة RS-232 للتحكم في جهاز العرض من جهاز كمبيوتر شخصي. يعمل جهاز العرض بمثابة DCE (معدات اتصال البيانات) ، لذلك استخدم كابلًا مستقيمًا عند الاتصال بجهاز كمبيوتر.

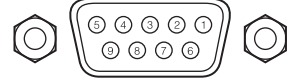

رقم السن	اسم إشارة RS-232C	وظائف كـ RS-232C	تشغيل موصل جهاز العرض
1	CD	اكتشاف الناقل	غير مُستخدم (غير موصل)
2	RXD	بيانات استقبال	نقل البيانات إلى جهاز خارجي
3	TXD	بيانات إرسال	استقبال البيانات من جهاز خارجي
4	DTR	طرفية البيانات جاهزة (ملاحظة)	التوصيل إلى 6 سنون
5	GND	إشارة GND	إشارة GND
6	DSR	مجموعة البيانات جاهزة (ملاحظة)	التوصيل إلى 4 سنون
7	RTS	طلب إرسال	النظام: Hi-Z (غير مُستخدم) سينما: Hi-Z (مُستخدم)
8	CTS	الإرسال متوفر	النظام: مثبت عند 6.5 فولت (غير مُستخدم) سينما: ± 10.5 فولت (مُستخدم: اعتمادًا على حالة الاتصال)
9	RI	مؤشر رنين	غير مُستخدم (غير موصل)

(ملاحظة) لا تستخدم إشارات DTR و DSR عند الاتصال.

6-7-2. موصل التحكم الخارجي (GP I/O) (D-sub مزودة بـ 37 سنًا)

من الممكن التحكم في جهاز العرض باستخدام جهاز خارجي والتحكم في الجهاز الخارجي من جهاز العرض باستخدام موصل تحكم خارجي (GPIO: منافذ I/O للأغراض العامة). يتم فصل كل سن عن الدوائر الداخلية لجهاز العرض كهربائيًا بواسطة ناقل إشارات الصور. متوفر مدخل 8 منافذ ومخرج 8 منافذ. يُرجى الاتصال بالوكيل/الموزع الذي تتعامل معه فيما يتعلق بكيفية استخدامه وتشغيله.

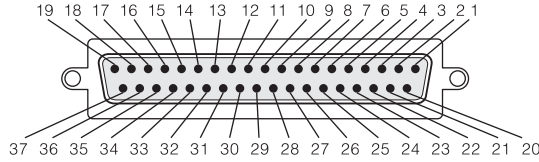

نظرة على سنون الموصل الأثني

رقم السن	اسم الإشارة	I/O	رقم السن	اسم الإشارة	I/O
1	GPIN1+ (مرجع دخل إشارة ثلاثية الأبعاد أيسر/أيمن +)	دخل	20	GPIN1- (مرجع دخل إشارة ثلاثية الأبعاد أيسر/أيمن -)	دخل
2	GPIN2+ (مرجع عرض إشارة ثلاثية الأبعاد أيسر/أيمن +)	دخل	21	GPIN2- (مرجع عرض إشارة ثلاثية الأبعاد أيسر/أيمن -)	دخل
3	GPIN3+ (النظام محجوز)	دخل	22	GPIN3- (النظام محجوز)	دخل
4	GPIN4+ (النظام محجوز)	دخل	23	GPIN4- (النظام محجوز)	دخل
5	EXT_GPIN1+ (التحكم واختيار العنوان +)	دخل	24	EXT_GPIN1- (التحكم واختيار العنوان -)	دخل
6	EXT_GPIN2+ (التحكم واختيار العنوان +)	دخل	25	EXT_GPIN2- (التحكم واختيار العنوان -)	دخل
7	EXT_GPIN3+ (التحكم واختيار العنوان +)	دخل	26	EXT_GPIN3- (التحكم واختيار العنوان -)	دخل
8	EXT_GPIN4+ (التحكم واختيار العنوان +)	دخل	27	EXT_GPIN4- (التحكم واختيار العنوان -)	دخل
9	GPOUT1+ (مرجع خرج إشارة خارجية ثلاثية الأبعاد أيسر/أيمن +)	خرج	28	GPOUT1- (مرجع خرج إشارة خارجية ثلاثية الأبعاد أيسر/أيمن -)	خرج
10	GPOUT2+ (النظام محجوز)	خرج	29	GPOUT2- (النظام محجوز)	خرج
11	GPOUT3+ (النظام محجوز)	خرج	30	GPOUT3- (النظام محجوز)	خرج
12	GPOUT4+ (مرجع خرج إشارة داخلية ثلاثية الأبعاد أيسر/أيمن +)	خرج	31	GPOUT4- (مرجع خرج إشارة داخلية ثلاثية الأبعاد أيسر/أيمن -)	خرج
13	EXT_GPOUT1+ (جهاز العرض جاهز/مشغول +)	خرج	32	EXT_GPOUT1- (جهاز العرض جاهز/مشغول -)	خرج
14	EXT_GPOUT2+ (حالة خطأ جهاز العرض +)	خرج	33	EXT_GPOUT2- (حالة خطأ جهاز العرض -)	خرج
15	EXT_GPOUT3+ (حالة تشغيل/إنهاء كتلة وسائط الصور +)	خرج	34	EXT_GPOUT3- (حالة تشغيل/إنهاء كتلة وسائط الصور -)	خرج
16	EXT_GPOUT4+ (نبضات جهاز العرض +)	خرج	35	EXT_GPOUT4- (نبضات جهاز العرض -)	خرج
17	NC (غير موصل)	-	36	NC (غير موصل)	-
18	GND	PWR	37	GND	PWR
19	GND	PWR	-	-	-

يمكنك التحكم في جهاز العرض خارجيًا من خلال مجموعات من إشارات الدخل (عالية/منخفضة).
 (مصدر إمداد جهاز العرض بالطاقة/تشغيل مصدر الضوء أو إيقافه/كتم الصورة/اختيار العنوان)
 EXT_GPIN1 - EXT_GPIN4 :
 EXT_GPOUT1 - EXT_GPOUT4 : الوظائف في الجدول الوارد أعلاه هي إعدادات افتراضية، إلا أنه بإمكانك تغيير الوظائف المعيّنة.

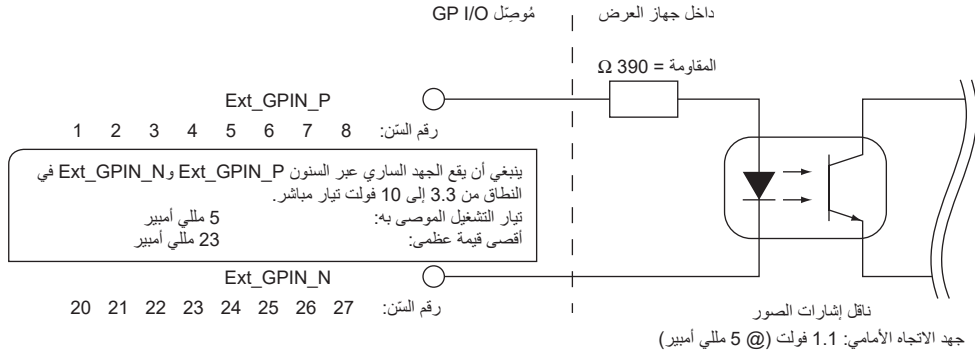

• استخدام التّحكم بواسطة منفذ GPIO

يمكنك نبض "ON" الموقّت من التّحكم في جهاز العرض. لتمكين نبض "ON"، اضغط مع الاستمرار في الضغط لمدة لا تقل عن 500 مللي ثانية. اضغط على "OFF" مع الاستمرار في الضغط لمدة لا تقل عن 500 مللي ثانية قبل "ON". (راجع صفحة 76) فيما يلي قائمة الوظائف للتحكم في جهاز العرض باستخدام منفذ GPIO.

الوظيفة	تشغيل/إيقاف ناقل إشارات الصور				رقم السّن
تشغيل/إيقاف دخل إشارة توقيت ثلاثية الأبعاد أيسر/أيمن	تشغيل/إيقاف				20-1
تشغيل/إيقاف دخل إشارة توقيت عرض ثلاثية الأبعاد أيسر/أيمن	تشغيل/إيقاف				21-2
النظام محجوز (يستخدم داخليًا)	-				22-3
النظام محجوز (يستخدم داخليًا)	-				23-4
تطبيق الوظائف التالية اعتمادًا على مجموعة من طرفيات الدخل.	24-5	25-6	26-7	27-8	24-5 25-6 26-7 27-8
تشغيل الطاقة	تشغيل	إيقاف	إيقاف	إيقاف	
إيقاف تشغيل الطاقة	إيقاف	تشغيل	إيقاف	إيقاف	
تشغيل مصدر الضوء	تشغيل	تشغيل	إيقاف	إيقاف	
إيقاف تشغيل مصدر الضوء	إيقاف	إيقاف	تشغيل	إيقاف	
تشغيل دوسير الصورة.	تشغيل	إيقاف	تشغيل	إيقاف	
إيقاف تشغيل دوسير الصورة.	إيقاف	تشغيل	تشغيل	تشغيل	
النظام محجوز (يستخدم داخليًا)	تشغيل	تشغيل	تشغيل	إيقاف	
اختيار العنوان المسجّل على الزر سابق التحديد 1	إيقاف	إيقاف	إيقاف	تشغيل	
اختيار العنوان المسجّل على الزر سابق التحديد 2	تشغيل	إيقاف	إيقاف	تشغيل	
اختيار العنوان المسجّل على الزر سابق التحديد 3	إيقاف	تشغيل	إيقاف	تشغيل	
اختيار العنوان المسجّل على الزر سابق التحديد 4	تشغيل	تشغيل	إيقاف	تشغيل	
اختيار العنوان المسجّل على الزر سابق التحديد 5	إيقاف	إيقاف	تشغيل	تشغيل	
اختيار العنوان المسجّل على الزر سابق التحديد 6	تشغيل	إيقاف	تشغيل	تشغيل	
اختيار العنوان المسجّل على الزر سابق التحديد 7	إيقاف	تشغيل	تشغيل	تشغيل	
اختيار العنوان المسجّل على الزر سابق التحديد 8	تشغيل	تشغيل	تشغيل	تشغيل	

مثال على تجميد صورة: الدخَل مُشغّل على 245- و 26-7 و 256- بينما 27-8 و 256- متوقفين عن التشغيل.

مثال على اختيار الزر سابق التحديد 2: الدخَل مُشغّل على 245- و 27-8 و 25-6 و 26-7 و 256- متوقفين عن التشغيل.

- ملاحظة**
- سيتم إلغاء أمر التشغيل القادم من منفذ GPIO عندما يقوم جهاز العرض بمعالجة مهام أخرى، مثل تبريد مصدر الضوء وتبديل العنوان.
 - اضبط جميع السّنون الأخرى غير تلك المستخدمة على "OFF".
 - يتم تنفيذ أمر التشغيل عند إدخال مستمر للنبض "ON" لحوالي 200 مللي ثانية.

• مخطط توقيت التحكم بواسطة منفذ GPIO

مثال على اختيار Preset Button

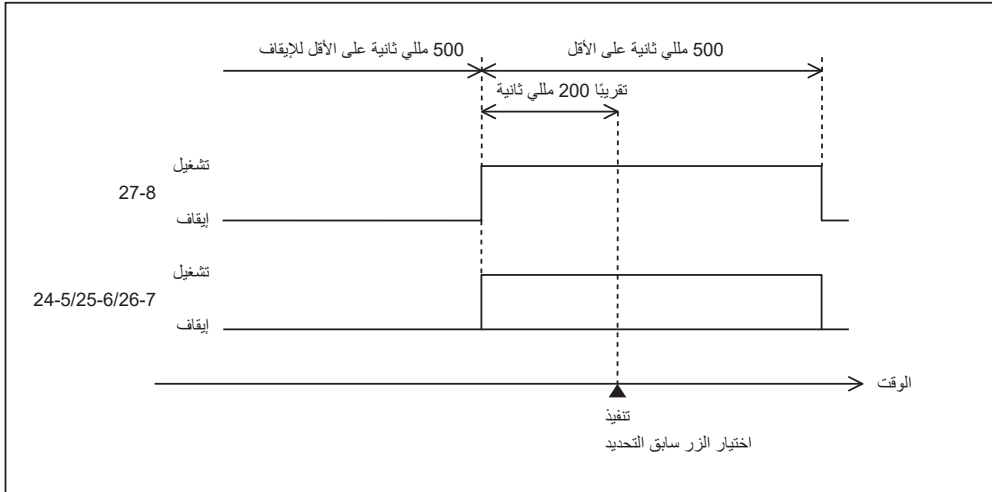

مثال على تشغيل دوسير الصورة (الدوسير)

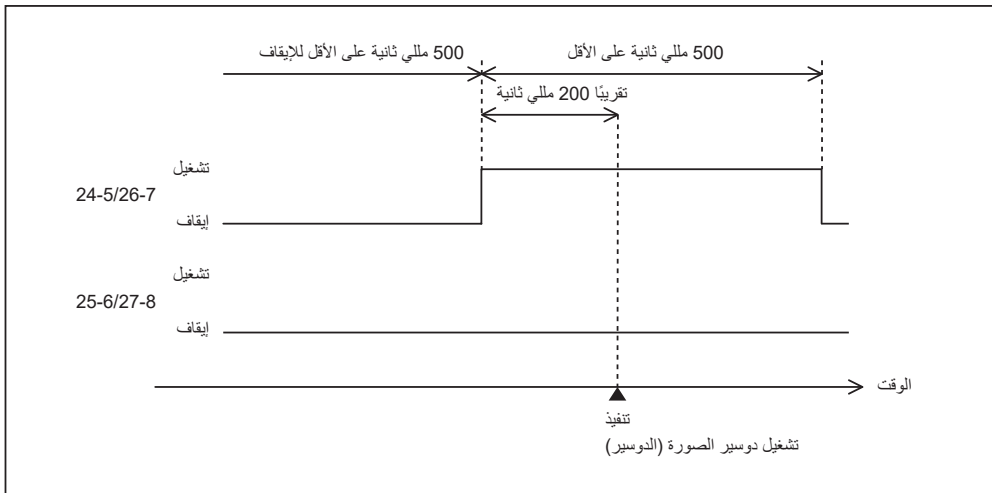

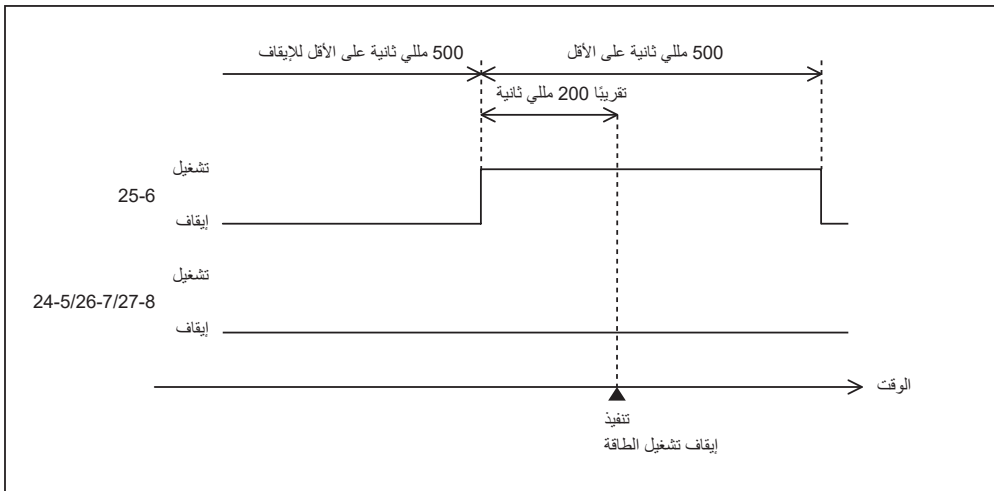
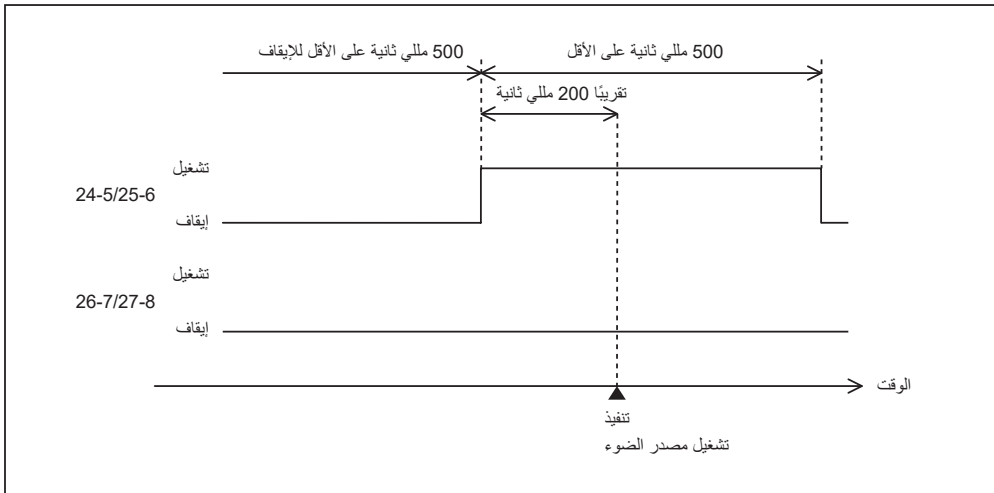

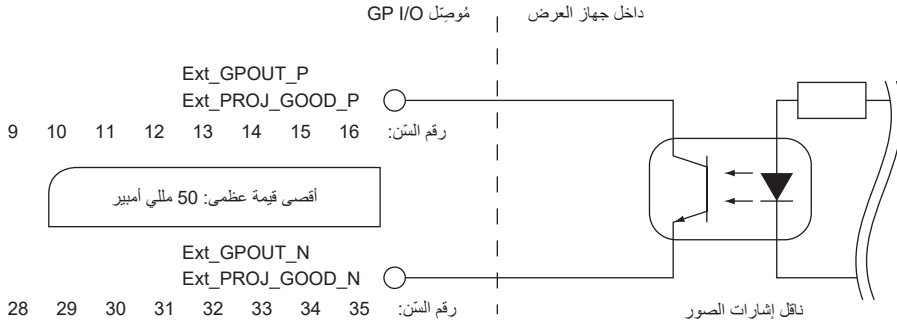

• استخدام التحكم بواسطة منفذ GPIO

يمكنك استخدام التحكم بواسطة منفذ GPIO لفحص صحة جهاز العرض والتحقق من الأخطاء. يمكنك أيضاً استخدام الخرج باعتباره المشغل للتحكم في الأجهزة الخارجية. يتم تعيين الوظائف التالية إلى رقم السنون 32-13 و 33-14 و 34-15 و 35-16 (EXT_GPOUT1 - EXT_GPOUT4) كأعداد افتراضي. إلا أنه بإمكانك تغيير الوظائف المعيّنة.

الوظيفة	تشغيل/إيقاف ناقل إشارات الصور	رقم السن
تشغيل/إيقاف خرج إشارة توقيت خارجية ثلاثية الأبعاد أيسر/أيمن	تشغيل/إيقاف	28-9
النظام محجوز (يُستخدَم داخلياً)	-	29-10
النظام محجوز (يُستخدَم داخلياً)	-	30-11
تشغيل/إيقاف خرج إشارة توقيت داخلية ثلاثية الأبعاد أيسر/أيمن	تشغيل/إيقاف	31-12
فحص حالة التحكم بواسطة منفذ GPIO تشغيل: (دخل) التحكم بواسطة منفذ GPIO غير متوفر. إيقاف: (دخل) التحكم بواسطة منفذ GPIO متوفر.	تشغيل/إيقاف	32-13
فحص الخطأ تشغيل: خطأ إيقاف: لا يوجد أخطاء	تشغيل/إيقاف	33-14
فحص حالة كتلة وسائط الصور تشغيل: المحتوى مُشغّل. إيقاف: المحتوى متوقف/متوقف مؤقتاً.	تشغيل/إيقاف	34-15
فحص الصحة (التيضات) يتم إخراج التشغيل والإيقاف بالتناوب عندما تكون عمليات التشغيل طبيعية.	تشغيل/إيقاف	35-16

6-7-3. موصل ثلاثي الأبعاد (D-sub مزود بـ 15 سنن)

تستخدم هذه لتوصيل نظام الصور ثلاثي الأبعاد بجهاز العرض.

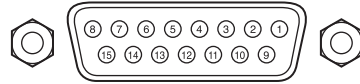

رقم السن	اسم الإشارة	I/O	الوظيفة
1	+12 فولت	PWR	إمداد نظام الصور ثلاثية الأبعاد بالطاقة (+12 فولت)
2	GNDC	GND	التأريض
3	GNDC	GND	التأريض
4	RS232_RX	دخل	إرسال البيانات من نظام الصور ثلاثية الأبعاد (1200 بود، 8 بت، بدون تكافؤ)
5	RS232_TX	خرج	إرسال البيانات إلى نظام الصور ثلاثية الأبعاد (1200 بود، 8 بت، بدون تكافؤ)
6	CONN_3D_MODE+	خرج	حالة الوضع ثلاثي الأبعاد (+) (للتوصيل بجامع ترانزستور الخرج لناقل إشارات الصور داخل جهاز العرض)
7	CONN_SYNC+	خرج	تبديل إشارة التوقيت ثلاثية الأبعاد أيسر/أيمن (+) (للتوصيل بجامع ترانزستور الخرج لناقل إشارات الصور داخل جهاز العرض)
8	3D_INPUT_REFERENCE+	دخل	إشارة توقيت ثلاثية الأبعاد أيسر/أيمن (+) (للتوصيل بأنود الصمام الثنائي لمدخل ناقل إشارات الصور داخل جهاز العرض)
9	+12 فولت	PWR	إمداد نظام الصور ثلاثية الأبعاد بالطاقة (+12 فولت)
10	3D_INPUT_REFERENCE-	دخل	إشارة توقيت ثلاثية الأبعاد أيسر/أيمن (-) (للتوصيل بكاتود الصمام الثنائي لمدخل ناقل إشارات الصور داخل جهاز العرض)
11	3D_DISPLAY_REFERENCE+	دخل	إشارة توقيت عرض ثلاثية الأبعاد أيسر/أيمن (+) (للتوصيل بأنود الصمام الثنائي لمدخل ناقل إشارات الصور داخل جهاز العرض)
12	3D_DISPLAY_REFERENCE-	دخل	إشارة توقيت عرض ثلاثية الأبعاد أيسر/أيمن (-) (للتوصيل بكاتود الصمام الثنائي لمدخل ناقل إشارات الصور داخل جهاز العرض)
13	CONN_3D_MODE-	خرج	حالة الوضع ثلاثي الأبعاد (-) (للتوصيل بباعث ترانزستور الخرج لناقل إشارات الصور داخل جهاز العرض)
14	CONN_SYNC-	خرج	تبديل إشارة التوقيت ثلاثية الأبعاد أيسر/أيمن (-) (للتوصيل بباعث ترانزستور الخرج لناقل إشارات الصور داخل جهاز العرض)
15	غير موصل	-	غير مُستخدم

6-8. قائمة المنتجات ذات الصلة

اسم الطراز	اسم المنتج	
NC-60LS12ZW	عدسة التكبير/التصغير 0.80~1.20	العدسة
NC-60LS12Z	عدسة التكبير/التصغير 1.81~1.20	
NC-60LS14Z	عدسة التكبير/التصغير 2.05~1.40	
NC-60LS16Z	عدسة التكبير/التصغير 2.53~1.59	
NC-60LS19Z	عدسة التكبير/التصغير 3.25~1.90	
NC-60LS24Z	عدسة التكبير/التصغير 3.90~2.40	
NC-60LS39Z	عدسة التكبير/التصغير 6.52~3.90	
NP-42HD		
NP-24LU03	عرض الشاشة 22 م بحد أقصى	وحدة الضوء
NP-20LU03	عرض الشاشة 20 م بحد أقصى	
NP-18LU03	عرض الشاشة 19 م بحد أقصى	

